

DAULOUÈDE

LES BÉTONS INNOVANTS

Créateur de vos extérieurs



**PRODUITS
DE CLÔTURE
APPUIS ET SEUILS**

daulouède
DEPUIS 1949
Les bétons innovants

FABRIQUÉ
EN FRANCE

RÉALISATIONS



NOTRE HISTOIRE

Notre entreprise a été créée en 1949 à Tosse, dans les Landes, par Robert Daulouède.

D'abord développée autour de la serrurerie, l'entreprise a ensuite créé une activité de pose de clôture, entraînant la fabrication de moules pour poteaux en béton.

En 1980, Robert Daulouède voit l'arrivée de son fils, Jean-Robert, qui participe au développement des activités et à la modernisation des outils de production.

Depuis 2013, Raphaël, son petit-fils, a rejoint la société familiale, suivi en 2017 par son frère, Baptiste.

La société DAULOUÈDE s'adresse aux particuliers et aux professionnels par le biais de nos revendeurs répartis sur toute la France.

Des produits de clôture, aux appuis de fenêtre, en passant par les dalles et margelles de piscine, nous proposons un large choix de produits en béton réalisés dans les règles de l'art.

Notre savoir-faire acquis au fil des années, notre efficacité et notre sérieux, ainsi que la qualité de nos produits et services, nous placent parmi les entreprises les plus reconnues de notre profession.

Aujourd'hui, nous comptons parmi nous 35 salariés répartis sur cinq unités de production, qui mettent en œuvre la fabrication de nos produits, en gardant toujours à l'esprit l'amélioration et la modernisation de nos services.

Une gamme innovante et complète est ainsi à votre disposition et vous permettra de réaliser tous vos projets d'aménagement extérieur et de clôture.



Ets Daulouède - 1949

Ets Daulouède - 2026



CONTACTS USINE ET TERRAIN

CONTACT COMMERCIAL USINE

Françoise MARCHAL *Administration des ventes et logistique*

Tél. : **05 58 43 08 12**

Mail : **contact@daulouede.fr**

CONTACT COMMERCIAL TERRAIN

Anthony ZOZAYA *Agent Commercial*

Tél. : **06 71 63 97 37**

Mail : **lazozaya@hotmail.fr**

Lucien ZOZAYA *Agent Commercial*

Tél. : **06 07 37 34 21**

Mail : **lazozaya@hotmail.fr**

Kevin SILVA *Agent Commercial*

Départements : 01-04-05-06-07-13-26-30-38-39-42-58-69-71-73-74-83-84

Tél. : **06 82 84 96 18**

Mail : **kevin@cds-amex.fr**

SOMMAIRE

Notre histoire	Page 3
Contacts usine.....	Page 4
Sommaire	Page 5
Clôture écran Classique.....	Page 6-7
Clôture écran Ajourée - Double face.....	Page 8-9
Clôture écran Clin.....	Page 10-11
Clôture écran Ardésia - Simple face.....	Page 12-13
Clôture écran Ardésia - Double face.....	Page 14-15
Clôture écran Océane - Simple face.....	Page 16-17
Clôture écran Océane - Double face.....	Page 18-19
Clôture écran Tressée.....	Page 20-21
Clôture écran Claustra.....	Page 22-23
Plaques de soubassement.....	Page 24-25
Clôture Longchamp.....	Page 28-29
Clôture Paddock.....	Page 30-31
Poteaux pour clôture grillagée sans plaque.....	Page 32-33
Poteaux pour clôture grillagée avec plaques.....	Page 34-35
Poteaux divers.....	Page 36-37
Dessus de mur 2 pentes.....	Page 38-39
Dessus de mur bombés.....	Page 40-41
Dessus de mur plats angles arrondis.....	Page 42-43
Dessus de mur plats angles droits.....	Page 44-45
Sommets de piliers.....	Page 46-47
Bordures jardin, parking et P1N.....	Page 48-49
Pas japonais, traverses.....	Page 50-51
Dalles pour pied de parasol.....	Page 52-53
Dalles et margelles de piscine Ardoisée.....	Page 54-55
Dalles et margelles de piscine Sablée.....	Page 56-57
Assainissement.....	Page 58-59
Appuis de fenêtre.....	Page 60-63
Seuils de porte.....	Page 64-65
Minéralisants.....	Page 66-67
Conseils de pose clôture en plaques.....	Page 68-69
Conseils de pose dessus de mur.....	Page 70
Conseils de pose dalles et margelles de piscine.....	Page 72
Bloc-notes.....	Page 73
Informations importantes.....	Page 69
Conditions générales de ventes.....	Page 74-75

ÉCRAN CLASSIQUE



Produits certifiés et marqués CE EN 12839



/ Finition droite



/ Finition demi-chaperonnée

COLORIS

- ton gris
- ton pierre
- ton gris anthracite
- ton blanc

/ Poteau en démoulage immédiat réversible avec au choix une finition pointe de diamant ou une finition plate

/ Détail chaperon de plaque sans tenon à sceller

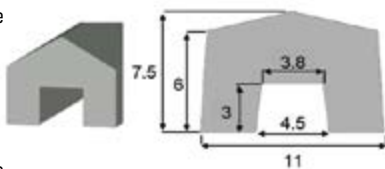

/ Détail chaperon de plaque avec tenon à sceller

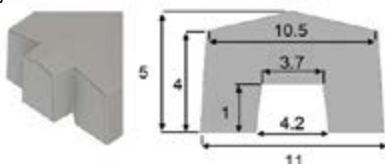

Plaques compatibles avec les poteaux rainurés réversibles en démoulage différé de nos autres clôtures écran

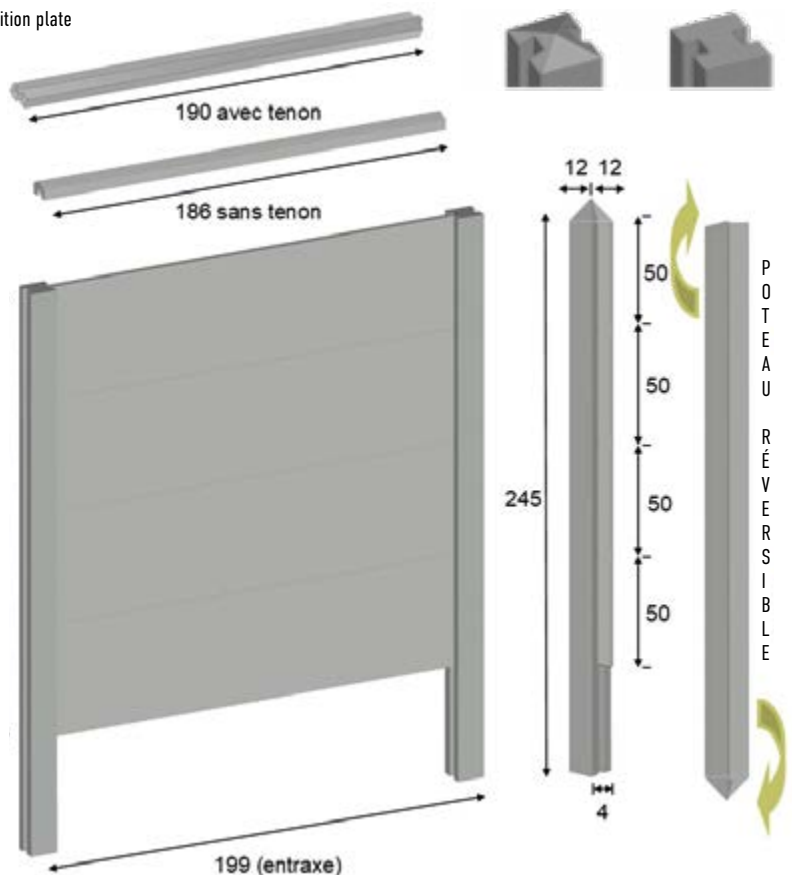

LE SAVIEZ-VOUS ?

L'ensemble de nos clôtures écran présente une efficacité contre le bruit et peut réduire les nuisances sonores (selon étude réalisée le 29/05/2017 par Acoustique Côte Basque).

PLAQUES EN DÉMOULAGE DIFFÉRÉ - FINITION LISSE

POTEAUX EN DÉMOULAGE IMMÉDIAT - FINITION BRUTE

CHAPERONS DE PLAQUE EN DÉMOULAGE IMMÉDIAT OU EN DÉMOULAGE DIFFÉRÉ

Facile à poser grâce à son système de plaques simples se glissant dans des poteaux rainurés, notre clôture écran Classique peut s'ornier, si besoin, d'un chaperon de plaque. Cette clôture possède également une variante en plaque avec demi-chaperon incorporé. La fabrication spéciale des plaques de ces modèles de clôture par démoulage différé garantit une finition lisse sur une face.

Seul le poteau rainuré est en démoulage immédiat. Il peut être remplacé par le poteau en démoulage différé de nos autres clôtures écrans.

/ CLÔTURE ÉCRAN CLASSIQUE TON GRIS

GENCOD	CODE	DÉSIGNATION	DIMENSIONS	PALETTISATION	POIDS
3700632137330	20580	Poteau rainuré 12x12x200 gris	12x12x200	24	63
3700632137347	20590	Poteau rainuré 12x12x250 gris	12x12x250	16	75
3700632137354	20600	Poteau rainuré 12x12x300 gris	12x12x300	16	89
3700632134018	20490	Plaque simple de 50 grise	50x3.3x192	24	71
3700632184266	20460	Plaque simple de 24 grise	24x3.3x192	24	34
3700632134001	20470	Plaque de 24 avec demi-chaperon grise	24x3.3x192	18	38
3700632134025	20480	Plaque de 50 avec demi-chaperon grise	50x3.3x192	18	72
3700632184242	20501GR	Chaperon de plaque différé avec tenon gris	11x4/5x186/190	27	19
3700632135008	20500	Chaperon de plaque sans tenon gris	11x7.5x186	24	29

/ CLÔTURE ÉCRAN CLASSIQUE TON PIERRE

GENCOD	CODE	DÉSIGNATION	DIMENSIONS	PALETTISATION	POIDS
3700632137361	20580TP	Poteau rainuré 12x12x200 ton pierre	12x12x200	24	63
3700632137378	20590TP	Poteau rainuré 12x12x250 ton pierre	12x12x250	16	75
3700632137385	20594TP	Poteau rainuré 12x12x300 ton pierre	12x12x300	16	89
3700632134148	20490TP	Plaque simple de 50 ton pierre	50x3.3x192	24	71
3700632184273	20460TP	Plaque simple de 24 ton pierre	24x3.3x192	24	34
3700632134254	20470TP	Plaque de 24 avec demi-chaperon ton pierre	24x3.3x192	18	38
3700632134124	20480TP	Plaque de 50 avec demi-chaperon ton pierre	50x3.3x192	18	72
3700632184259	20501TP	Chaperon de plaque différé avec tenon ton pierre	11x4/5x186/190	27	19
3700632135015	20500TP	Chaperon de plaque sans tenon ton pierre	11x7.5x186	24	29

/ CLÔTURE ÉCRAN CLASSIQUE TON BLANC

GENCOD	CODE	DÉSIGNATION	DIMENSIONS	PALETTISATION	POIDS
3700632182828	20601BL	Poteau rainuré carré différé ton blanc	12x10x250	18	58
3700632183450	20602BL	Poteau rainuré carré différé départ tête diamant ton blanc	12x10x250	10	59
3700632184174	20603BL	Poteau rainuré carré différé départ tête plate ton blanc	12x10x250	10	59
3700632134872	20490BL	Plaque simple de 50 ton blanc	50x3.3x192	24	71
3700632184280	20460BL	Plaque simple de 24 ton blanc	24x3.3x192	24	34
3700632134865	20470BL	Plaque de 24 avec demi-chaperon ton blanc	24x3.3x192	18	38
3700632134889	20480BL	Plaque de 50 avec demi-chaperon ton blanc	50x3.3x192	18	72
3700632184235	20501BL	Chaperon de plaque différé avec tenon ton blanc	11x4/5x186/190	27	19

/ CLÔTURE ÉCRAN CLASSIQUE TON GRIS ANTHRACITE

GENCOD	CODE	DÉSIGNATION	DIMENSIONS	PALETTISATION	POIDS
3700632182637	20580GA	Poteau rainuré 12x12x200 anthracite	12x12x200	24	63
3700632182644	20590GA	Poteau rainuré 12x12x250 anthracite	12x12x250	16	75
3700632182408	20600GA	Poteau rainuré 12x12x300 anthracite	12x12x300	16	89
3700632134834	20490GA	Plaque simple de 50 anthracite	50x3.3x192	24	71
3700632184297	20460GA	Plaque simple de 24 anthracite	24x3.3x192	24	34
3700632134858	20470GA	Plaque de 24 avec demi-chaperon anthracite	24x3.3x192	18	38
3700632134841	20480GA	Plaque de 50 avec demi-chaperon anthracite	50x3.3x192	18	72
3700632184334	20501GA	Chaperon de plaque différé avec tenon anthracite	11x4/5x186/190	27	19
3700632182392	20500GA	Chaperon de plaque sans tenon anthracite	11x7.5x186	24	29

NOUVEAUX POTEAUX RAINURÉS À VENIR EN 2026 : 12x12x330 À 12x12x400 ET 14x14x330 À 14x14x400, NOUS CONSULTER

ÉCRAN AJOURÉE - Double face



Produits certifiés et marqués CE EN 12839

/ Poteau réversible avec au choix une finition pointe de diamant ou une finition plate

/ Aspect lisse sur les deux faces



Plaques compatibles avec les poteaux rainurés réversibles en démoulage immédiat de notre clôture écran Classique



LE SAVIEZ-VOUS ?

L'ensemble de nos clôtures écran présente une efficacité contre le bruit et peut réduire les nuisances sonores (selon étude réalisée le 29/05/2017 par Acoustique Côte Basque)

DÉMOULAGE DIFFÉRÉ - FINITION LISSE

Clôture moulée sur les deux faces, notre clôture écran Ajourée apportera charme et modernité à votre extérieur. Facile à poser grâce à ses plaques qui viennent se glisser dans des poteaux rainurés carrés, cette clôture offre une résistance exceptionnelle aux aléas climatiques. La fabrication spéciale des éléments de ce modèle de clôture par démoulage différé garantit une belle finition.



/ Finition double face



/ Finition droite

COLORIS

- ton gris
- ton pierre
- ton gris anthracite
- ton blanc

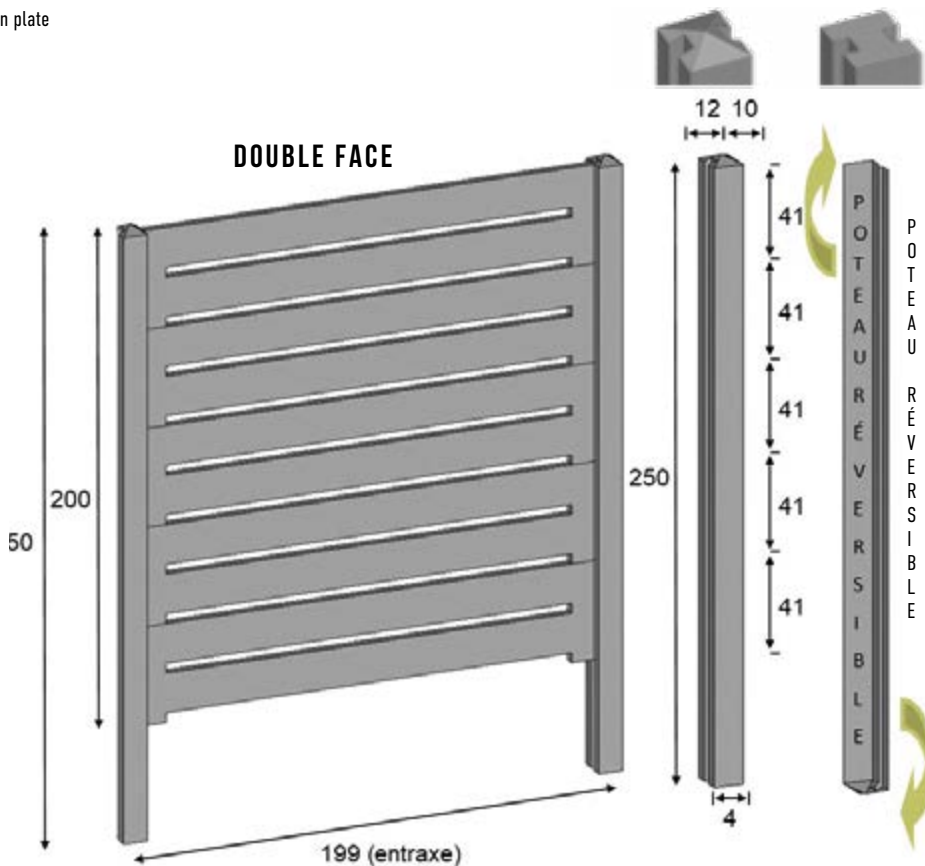

ÉCRAN AJOURÉE - Double face

/ CLÔTURE ÉCRAN AJOURÉE TON GRIS - DOUBLE FACE

GENCOD	CODE	DÉSIGNATION	DIMENSIONS	PALETTISATION	POIDS
3700632182804	20601GR	Poteau rainuré carré différé gris	12x10x250	18	58
3700632183436	20602GR	Poteau rainuré carré différé départ tête diamant gris	12x10x250	10	59
3700632184143	20603GR	Poteau rainuré carré différé départ tête plate gris	12x10x250	10	59
3700632184204	20619GR	Plaque Ajourée double face grise	40x3.6x192	20	50

/ CLÔTURE ÉCRAN AJOURÉE TON PIERRE - DOUBLE FACE

GENCOD	CODE	DÉSIGNATION	DIMENSIONS	PALETTISATION	POIDS
3700632182859	20601TP	Poteau rainuré carré différé ton pierre	12x10x250	18	58
3700632183481	20602TP	Poteau rainuré carré différé départ tête diamant ton pierre	12x10x250	10	59
3700632184150	20603TP	Poteau rainuré carré différé départ tête plate ton pierre	12x10x250	10	59
3700632184228	20619TP	Plaque Ajourée double face ton pierre	40x3.6x192	20	50

/ CLÔTURE ÉCRAN AJOURÉE TON BLANC - DOUBLE FACE

GENCOD	CODE	DÉSIGNATION	DIMENSIONS	PALETTISATION	POIDS
3700632182828	20601BL	Poteau rainuré carré différé ton blanc	12x10x250	18	58
3700632183450	20602BL	Poteau rainuré carré différé départ tête diamant ton blanc	12x10x250	10	59
3700632184174	20603BL	Poteau rainuré carré différé départ tête plate ton blanc	12x10x250	10	59
3700632184211	20619BL	Plaque Ajourée double face ton blanc	40x3.6x192	20	50

/ CLÔTURE ÉCRAN ARDÉSIA TON GRIS ANTHRACITE - DOUBLE FACE

GENCOD	CODE	DÉSIGNATION	DIMENSIONS	PALETTISATION	POIDS
3700632182811	20601GA	Poteau rainuré carré différé anthracite	12x10x250	18	58
3700632183443	20602GA	Poteau rainuré carré différé départ tête diamant anthracite	12x10x250	10	59
3700632184167	20603GA	Poteau rainuré carré différé départ tête plate anthracite	12x10x250	10	59
3700632184303	20619GA	Plaque Ajourée double face anthracite	40x3.6x192	20	50

APPLICATION D'UN MINÉRALISANT TEINTÉ OBLIGATOIRE



ÉCRAN CLIN



Produits certifiés et marqués CE EN 12839

/ Poteau réversible avec au choix une finition pointe de diamant ou une finition plate



/ Finition droite



/ Finition cintrée

COLORIS

- ton gris
- ton gris anthracite
- ton pierre
- ton blanc
- ton bois étuvé
- ton bois

/ Détail plaque droite ou cintrée



Plaques compatibles avec les poteaux rainurés réversibles en démoulage immédiat de notre clôture écran Classique



LE SAVIEZ-VOUS ?

L'ensemble de nos clôtures écran présente une efficacité contre le bruit et peut réduire les nuisances sonores (selon étude réalisée le 29/05/2017 par Acoustique Côte Basque)

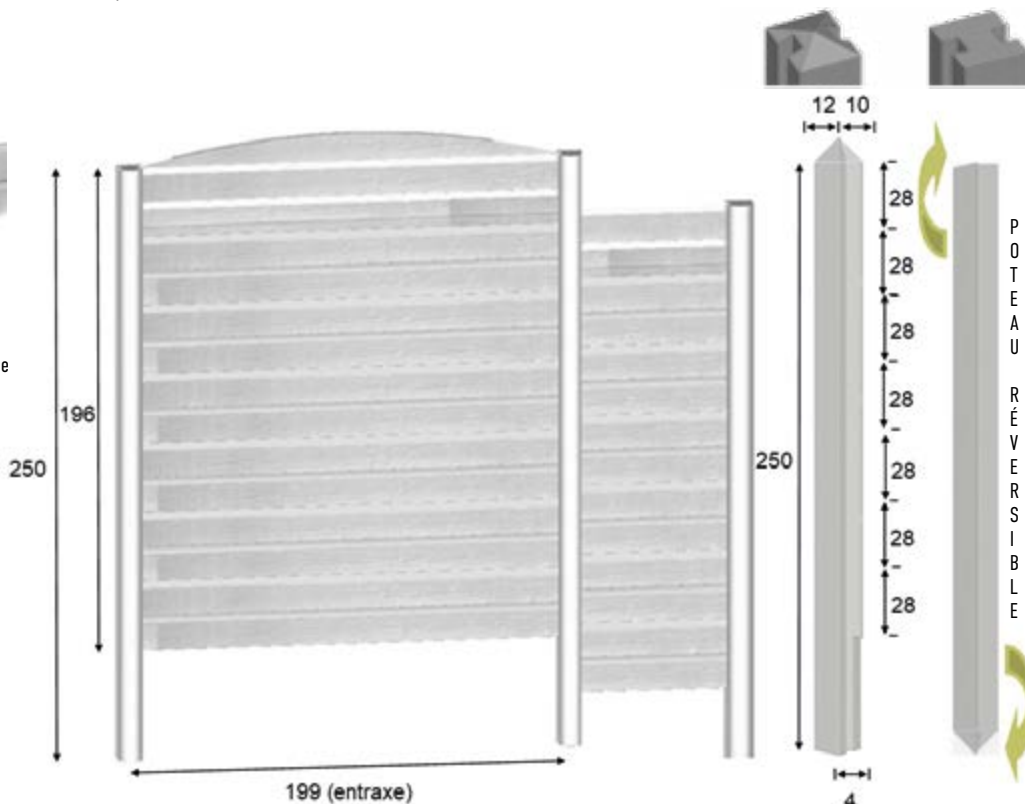

DÉMOULAGE DIFFÉRÉ - FINITION LISSE

Design innovant pour cette clôture écran Clin qui imite à s'y méprendre l'aspect bois naturel sur une face, tout en restant imputrescible.

Facile à poser grâce à ses plaques qui viennent se glisser dans des poteaux rainurés, cette clôture offre une résistance exceptionnelle aux aléas climatiques.

La fabrication spéciale de ce modèle de clôture par démoulage différé garantit une belle finition.

/ CLÔTURE ÉCRAN CLIN TON GRIS

GENCOD	CODE	DÉSIGNATION	DIMENSIONS	PALETTISATION	POIDS
3700632182804	20601GR	Poteau rainuré carré différé ton gris	12x10x250	18	58
3700632183436	20602GR	Poteau rainuré carré différé départ tête diamant gris	12x10x250	10	59
3700632184143	20603GR	Poteau rainuré carré différé départ tête plate gris	12x10x250	10	59
3700632134339	20611GR	Plaque Clin droite ton gris	28x3.3x192	48	44
3700632134308	20610GR	Plaque Clin cintrée ton gris	28/39x3.3x192	18	53

/ CLÔTURE ÉCRAN CLIN TON PIERRE

GENCOD	CODE	DÉSIGNATION	DIMENSIONS	PALETTISATION	POIDS
3700632182859	20601TP	Poteau rainuré carré différé ton pierre	12x10x250	18	58
3700632183481	20602TP	Poteau rainuré carré différé départ tête diamant ton pierre	12x10x250	10	59
3700632184150	20603TP	Poteau rainuré carré différé départ tête plate ton pierre	12x10x250	10	59
3700632134155	20611	Plaque Clin droite ton pierre	28x3.3x192	48	44
3700632134162	20610	Plaque Clin cintrée ton pierre	28/39x3.3x192	18	53

/ CLÔTURE ÉCRAN CLIN TON BLANC

GENCOD	CODE	DÉSIGNATION	DIMENSIONS	PALETTISATION	POIDS
3700632182828	20601BL	Poteau rainuré carré différé ton blanc	12x10x250	18	58
3700632183450	20602BL	Poteau rainuré carré différé départ tête diamant ton blanc	12x10x250	10	59
3700632184174	20603BL	Poteau rainuré carré différé départ tête plate ton blanc	12x10x250	10	59
3700632134445	20611BL	Plaque Clin droite ton blanc	28x3.3x192	48	44
3700632134438	20610BL	Plaque Clin cintrée ton blanc	28/39x3.3x192	18	53

/ CLÔTURE ÉCRAN CLIN TON BOIS ÉTUVÉ

GENCOD	CODE	DÉSIGNATION	DIMENSIONS	PALETTISATION	POIDS
3700632182842	20601TB	Poteau rainuré carré différé ton bois étuvé	12x10x250	18	58
3700632183474	20602TB	Poteau rainuré carré différé départ tête diamant ton bois étuvé	12x10x250	10	59
3700632184198	20603TB	Poteau rainuré carré différé départ tête plate ton bois étuvé	12x10x250	10	59
3700632134179	20611TB	Plaque Clin droite ton bois étuvé	28x3.3x192	48	44
3700632134186	20610TB	Plaque Clin cintrée ton bois étuvé	28/39x3.3x192	18	53

/ CLÔTURE ÉCRAN CLIN TON BOIS

GENCOD	CODE	DÉSIGNATION	DIMENSIONS	PALETTISATION	POIDS
3700632182835	20601BOIS	Poteau rainuré carré différé ton bois	12x10x250	18	58
3700632183467	20602BOIS	Poteau rainuré carré différé départ tête diamant ton bois	12x10x250	10	59
3700632184181	20603BOIS	Poteau rainuré carré différé départ tête plate ton bois	12x10x250	10	59
3700632134193	20611BOIS	Plaque Clin droite ton bois	28x3.3x192	48	44
3700632134209	20610BOIS	Plaque Clin cintrée ton bois	28/39x3.3x192	18	53

/ CLÔTURE ÉCRAN CLIN TON GRIS ANTHRACITE

GENCOD	CODE	DÉSIGNATION	DIMENSIONS	PALETTISATION	POIDS
3700632182811	20601GA	Poteau rainuré carré différé anthracite	12x10x250	18	58
3700632183443	20602GA	Poteau rainuré carré différé départ tête diamant anthracite	12x10x250	10	59
3700632184167	20603GA	Poteau rainuré carré différé départ tête plate anthracite	12x10x250	10	59
3700632134827	20611GA	Plaque Clin droite anthracite	28x3.3x192	48	44
3700632134810	20610GA	Plaque Clin cintrée anthracite	28/39x3.3x192	18	53

ÉCRAN ARDÉSIA - Simple face



Produits certifiés et marqués CE EN 12839



/ Finition droite



/ Existe en simple face

COLORIS

- ton gris
- ton pierre
- ton gris anthracite
- ton blanc

/ Poteau réversible avec au choix une finition pointe de diamant ou une finition plate

/ Aspect pierre sur une face

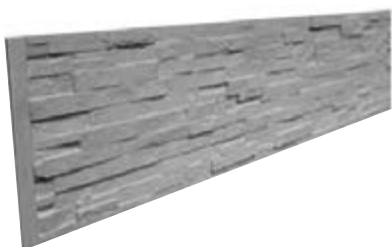

Plaques compatibles avec les poteaux rainurés réversibles en démoulage immédiat de notre clôture écran Classique

LE SAVIEZ-VOUS ?

L'ensemble de nos clôtures écran présente une efficacité contre le bruit et peut réduire les nuisances sonores (selon étude réalisée le 29/05/2017 par Acoustique Côte Basque)

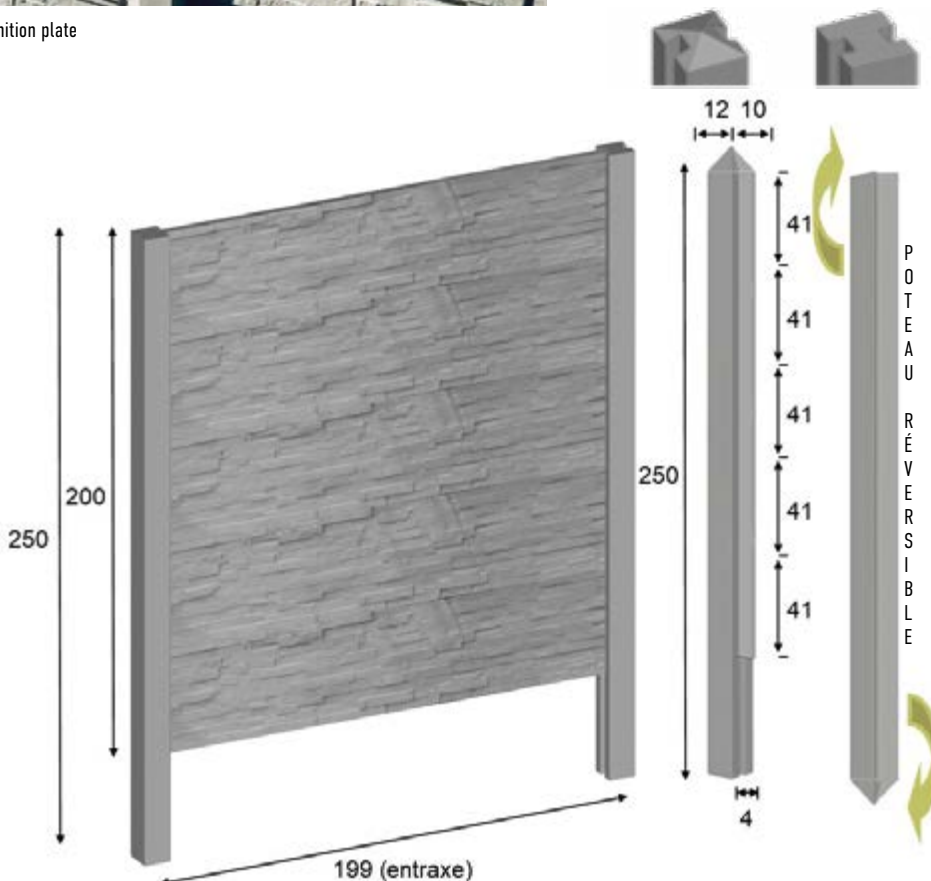

DÉMOULAGE DIFFÉRÉ - FINITION LISSE

Imitant à s'y méprendre la pierre sur une ou deux faces, notre clôture écran Ardésia apportera charme et modernité à votre extérieur.

Facile à poser grâce à ses plaques qui viennent se glisser dans des poteaux rainurés carrés, cette clôture offre une résistance exceptionnelle aux aléas climatiques.

La fabrication spéciale des éléments de ce modèle de clôture par démoulage différé garantit une belle finition.

Ce modèle se décline en simple face ou en double face.

/ CLÔTURE ÉCRAN ARDÉSIA TON GRIS - SIMPLE FACE

GENCOD	CODE	DÉSIGNATION	DIMENSIONS	PALETTISATION	POIDS
3700632182804	20601GR	Poteau rainuré carré différé gris	12x10x250	18	58
3700632183436	20602GR	Poteau rainuré carré différé départ tête diamant gris	12x10x250	10	59
3700632184143	20603GR	Poteau rainuré carré différé départ tête plate gris	12x10x250	10	59
3700632134995	20615GR	Plaque Ardésia grise	41x3.3x192	18	60

/ CLÔTURE ÉCRAN ARDÉSIA TON PIERRE - SIMPLE FACE

GENCOD	CODE	DÉSIGNATION	DIMENSIONS	PALETTISATION	POIDS
3700632182859	20601TP	Poteau rainuré carré différé ton pierre	12x10x250	18	58
3700632183481	20602TP	Poteau rainuré carré différé départ tête diamant ton pierre	12x10x250	10	59
3700632184150	20603TP	Poteau rainuré carré différé départ tête plate ton pierre	12x10x250	10	59
3700632135060	20615TP	Plaque Ardésia ton pierre	41x3.3x192	18	60

/ CLÔTURE ÉCRAN ARDÉSIA TON BLANC - SIMPLE FACE

GENCOD	CODE	DÉSIGNATION	DIMENSIONS	PALETTISATION	POIDS
3700632182828	20601BL	Poteau rainuré carré différé ton blanc	12x10x250	18	58
3700632183450	20602BL	Poteau rainuré carré différé départ tête diamant ton blanc	12x10x250	10	59
3700632184174	20603BL	Poteau rainuré carré différé départ tête plate ton blanc	12x10x250	10	59
3700632135039	20615BL	Plaque Ardésia ton blanc	41x3.3x192	18	60

/ CLÔTURE ÉCRAN ARDÉSIA TON GRIS ANTHRACITE - SIMPLE FACE

GENCOD	CODE	DÉSIGNATION	DIMENSIONS	PALETTISATION	POIDS
3700632182811	20601GA	Poteau rainuré carré différé anthracite	12x10x250	18	58
3700632183443	20602GA	Poteau rainuré carré différé départ tête diamant anthracite	12x10x250	10	59
3700632184167	20603GA	Poteau rainuré carré différé départ tête plate anthracite	12x10x250	10	59
3700632134988	20615GA	Plaque Ardésia anthracite	41x3.3x192	18	60

APPLICATION D'UN MINÉRALISANT TEINTÉ OBLIGATOIRE

Renseignez sur quefairemedecheats.fr

ÉCRAN ARDÉSIA - Double face



Produits certifiés et marqués CE EN 12839



/ Finition droite



/ Existe en simple ou double face

COLORIS

- ton gris
- ton pierre
- ton gris anthracite
- ton blanc

/ Poteau réversible avec au choix une finition pointe de diamant ou une finition plate

/ Aspect pierre sur une face

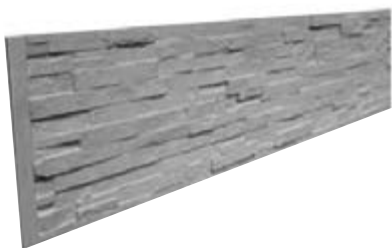

Plaques compatibles avec les poteaux rainurés réversibles en démoulage immédiat de notre clôture écran Classique



LE SAVIEZ-VOUS ?

L'ensemble de nos clôtures écran présente une efficacité contre le bruit et peut réduire les nuisances sonores (selon étude réalisée le 29/05/2017 par Acoustique Côte Basque)

DOUBLE FACE

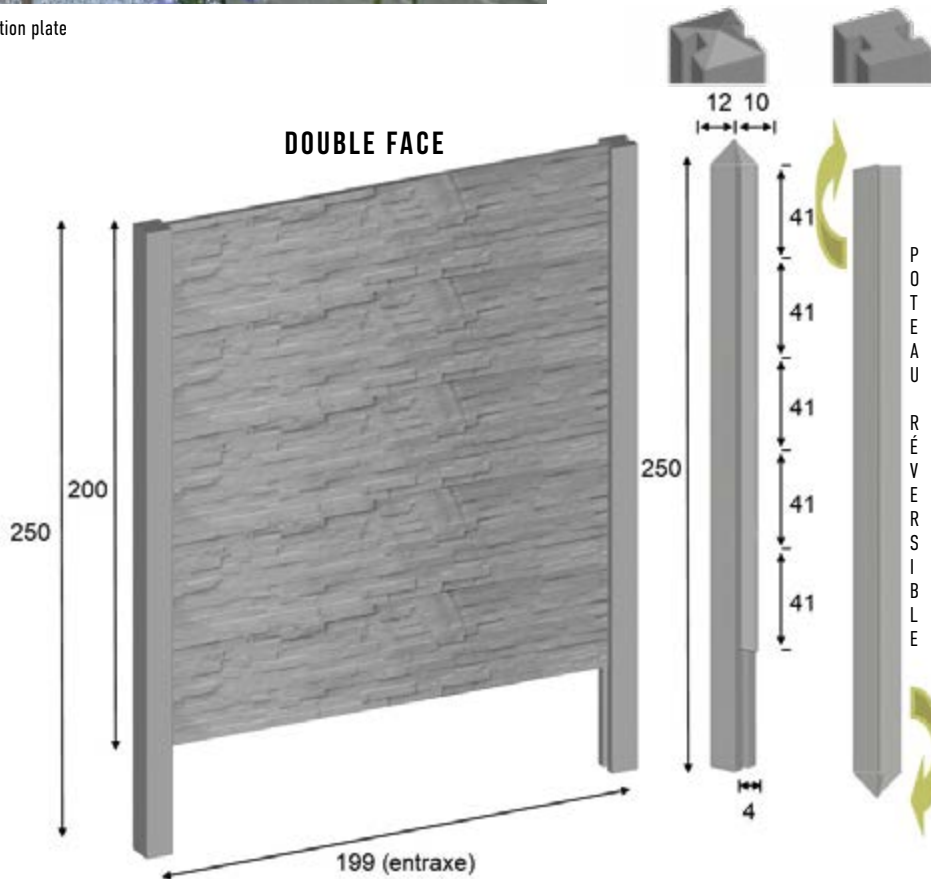

DÉMOULAGE DIFFÉRÉ - FINITION LISSE

Imitant à s'y méprendre la pierre sur une ou deux faces, notre clôture écran Ardésia apportera charme et modernité à votre extérieur. Facile à poser grâce à ses plaques qui viennent se glisser dans des poteaux rainurés carrés, cette clôture offre une résistance exceptionnelle aux aléas climatiques. La fabrication spéciale des éléments de ce modèle de clôture par démoulage différé garantit une belle finition. Ce modèle se décline en simple face ou en double face.

/ CLÔTURE ÉCRAN ARDÉSIA TON GRIS - DOUBLE FACE

GENCOD	CODE	DÉSIGNATION	DIMENSIONS	PALETTISATION	POIDS
3700632182804	20601GR	Poteau rainuré carré différé gris	12x10x250	18	58
3700632183436	20602GR	Poteau rainuré carré différé départ tête diamant gris	12x10x250	10	59
3700632184143	20603GR	Poteau rainuré carré différé départ tête plate gris	12x10x250	10	59
3700632183856	20618GR	Plaque Ardésia double face grise	41x3.4x192	20	52

/ CLÔTURE ÉCRAN ARDÉSIA TON PIERRE - DOUBLE FACE

GENCOD	CODE	DÉSIGNATION	DIMENSIONS	PALETTISATION	POIDS
3700632182859	20601TP	Poteau rainuré carré différé ton pierre	12x10x250	18	58
3700632183481	20602TP	Poteau rainuré carré différé départ tête diamant ton pierre	12x10x250	10	59
3700632184150	20603TP	Poteau rainuré carré différé départ tête plate ton pierre	12x10x250	10	59
3700632183917	20618TP	Plaque Ardésia double face ton pierre	41x3.4x192	20	52

/ CLÔTURE ÉCRAN ARDÉSIA TON BLANC - DOUBLE FACE

GENCOD	CODE	DÉSIGNATION	DIMENSIONS	PALETTISATION	POIDS
3700632182828	20601BL	Poteau rainuré carré différé ton blanc	12x10x250	18	58
3700632183450	20602BL	Poteau rainuré carré différé départ tête diamant ton blanc	12x10x250	10	59
3700632184174	20603BL	Poteau rainuré carré différé départ tête plate ton blanc	12x10x250	10	59
3700632183849	20618BL	Plaque Ardésia double face ton blanc	41x3.4x192	20	52

/ CLÔTURE ÉCRAN ARDÉSIA ANTHRACITE - DOUBLE FACE

GENCOD	CODE	DÉSIGNATION	DIMENSIONS	PALETTISATION	POIDS
3700632182811	20601GA	Poteau rainuré carré différé anthracite	12x10x250	18	58
3700632183443	20602GA	Poteau rainuré carré différé départ tête diamant anthracite	12x10x250	10	59
3700632184167	20603GA	Poteau rainuré carré différé départ tête plate anthracite	12x10x250	10	59
3700632184327	20618GA	Plaque Ardésia double face anthracite	41x3.4x192	20	52

APPLICATION D'UN MINÉRALISANT TEINTÉ OBLIGATOIRE



ÉCRAN OCÉANE - Simple face



Produits certifiés et marqués CE EN 12839

/ Poteau réversible avec au choix une finition pointe de diamant ou une finition plate



/ Finition droite



/ Poteau carré

COLORIS

- ton gris
- ton pierre
- ton gris anthracite
- ton blanc

/ Aspect bois naturel sur une face



Plaques compatibles avec les poteaux rainurés réversibles en démoulage immédiat de notre clôture écran Classique



LE SAVIEZ-VOUS ?

L'ensemble de nos clôtures écran présente une efficacité contre le bruit et peut réduire les nuisances sonores (selon étude réalisée le 29/05/2017 par Acoustique Côte Basque)

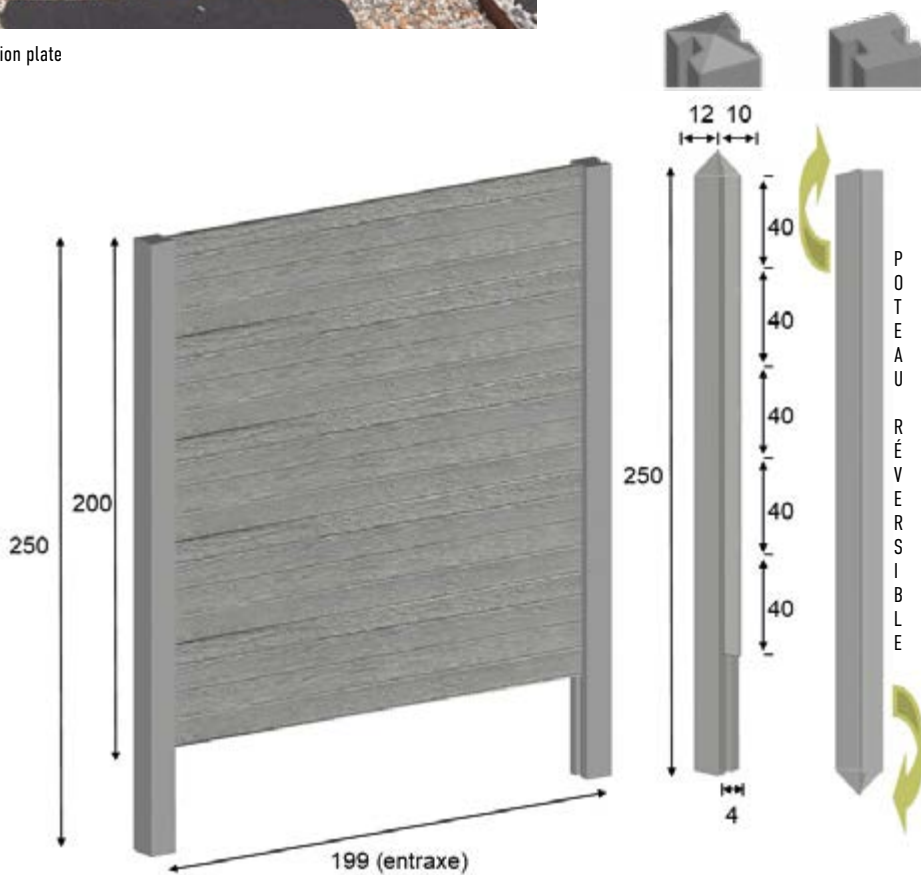

DÉMOULAGE DIFFÉRÉ - FINITION LISSE

Design moderne et intemporel pour cette clôture écran Océane qui imite à s'y méprendre l'aspect naturel du bois sur une face, tout en restant imputrescible. Facile à poser grâce à ses plaques qui viennent se glisser dans des poteaux rainurés, cette clôture offre une résistance exceptionnelle aux aléas climatiques. La fabrication spéciale de ce modèle de clôture par démoulage différé garantit une belle finition. Ce modèle se décline en simple face ou en double face.

ÉCRAN OCÉANE - Simple face

/ CLÔTURE ÉCRAN OCÉANE TON GRIS - SIMPLE FACE

GENCOD	CODE	DÉSIGNATION	DIMENSIONS	PALETTISATION	POIDS
3700632182804	20601GR	Poteau rainuré carré différé gris	12x10x250	18	58
3700632183436	20602GR	Poteau rainuré carré différé départ tête diamant gris	12x10x250	10	59
3700632184143	20603GR	Poteau rainuré carré différé départ tête plate gris	12x10x250	10	59
3700632134919	20614GR	Plaque Océane grise	40x3.3x192	18	61

/ CLÔTURE ÉCRAN OCÉANE TON PIERRE - SIMPLE FACE

GENCOD	CODE	DÉSIGNATION	DIMENSIONS	PALETTISATION	POIDS
3700632182859	20601TP	Poteau rainuré carré différé ton pierre	12x10x250	18	58
3700632183481	20602TP	Poteau rainuré carré différé départ tête diamant ton pierre	12x10x250	10	59
3700632184150	20603TP	Poteau rainuré carré différé départ tête plate ton pierre	12x10x250	10	59
3700632134957	20614TP	Plaque Océane ton pierre	40x3.3x192	18	61

/ CLÔTURE ÉCRAN OCÉANE TON BLANC - SIMPLE FACE

GENCOD	CODE	DÉSIGNATION	DIMENSIONS	PALETTISATION	POIDS
3700632182828	20601BL	Poteau rainuré carré différé ton blanc	12x10x250	18	58
3700632183450	20602BL	Poteau rainuré carré différé départ tête diamant ton blanc	12x10x250	10	59
3700632184174	20603BL	Poteau rainuré carré différé départ tête plate ton blanc	12x10x250	10	59
3700632134926	20614BL	Plaque Océane ton blanc	40x3.3x192	18	61

/ CLÔTURE ÉCRAN OCÉANE TON GRIS ANTHRACITE - SIMPLE FACE

GENCOD	CODE	DÉSIGNATION	DIMENSIONS	PALETTISATION	POIDS
3700632182811	20601GA	Poteau rainuré carré différé anthracite	12x10x250	18	58
3700632183443	20602GA	Poteau rainuré carré différé départ tête diamant anthracite	12x10x250	10	59
3700632184167	20603GA	Poteau rainuré carré différé départ tête plate anthracite	12x10x250	10	59
3700632134902	20614GA	Plaque Océane anthracite	40x3.3x192	18	61

APPLICATION D'UN MINÉRALISANT TEINTÉ OBLIGATOIRE



ÉCRAN OCÉANE - Double face



Produits certifiés et marqués CE EN 12839

/ Poteau réversible avec au choix une finition pointe de diamant ou une finition plate



/ Finition droite



/ Poteau carré

COLORIS

- ton gris
- ton pierre
- ton gris anthracite
- ton blanc



/ Aspect bois naturel sur les 2 faces



Plaques compatibles avec les poteaux rainurés réversibles en démoulage immédiat de notre clôture écran Classique

DOUBLE FACE

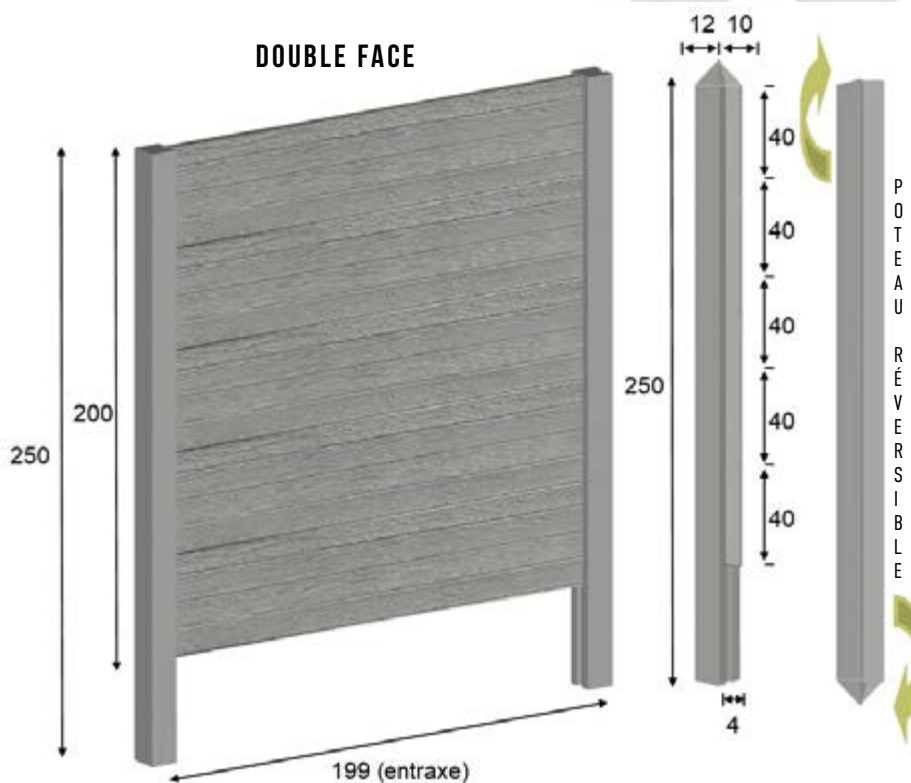

LE SAVIEZ-VOUS ?

L'ensemble de nos clôtures écran présente une efficacité contre le bruit et peut réduire les nuisances sonores (selon étude réalisée le 29/05/2017 par Acoustique Côte Basque)

DÉMOULAGE DIFFÉRÉ - FINITION LISSE

Design moderne et intemporel pour cette clôture écran Océane qui imite à s'y méprendre l'aspect naturel du bois sur une face, tout en restant imputrescible. Facile à poser grâce à ses plaques qui viennent se glisser dans des poteaux rainurés, cette clôture offre une résistance exceptionnelle aux aléas climatiques. La fabrication spéciale de ce modèle de clôture par démoulage différé garantit une belle finition. Ce modèle se décline en simple face ou en double face.

/ CLÔTURE ÉCRAN OCÉANE TON GRIS - DOUBLE FACE

GENCOD	CODE	DÉSIGNATION	DIMENSIONS	PALETTISATION	POIDS
3700632182804	20601GR	Poteau rainuré carré différé gris	12x10x250	18	58
3700632183436	20602GR	Poteau rainuré carré différé départ tête diamant gris	12x10x250	10	59
3700632184143	20603GR	Poteau rainuré carré différé départ tête plate gris	12x10x250	10	59
3700632183863	20617GR	Plaque Océane double face grise	40x3x192	20	54

/ CLÔTURE ÉCRAN OCÉANE TON PIERRE - DOUBLE FACE

GENCOD	CODE	DÉSIGNATION	DIMENSIONS	PALETTISATION	POIDS
3700632182859	20601TP	Poteau rainuré carré différé ton pierre	12x10x250	18	58
3700632183481	20602TP	Poteau rainuré carré différé départ tête diamant ton pierre	12x10x250	10	59
3700632184150	20603TP	Poteau rainuré carré différé départ tête plate ton pierre	12x10x250	10	59
3700632183924	20617TP	Plaque Océane double face ton pierre	40x3x192	20	54

/ CLÔTURE ÉCRAN OCÉANE TON BLANC - DOUBLE FACE

GENCOD	CODE	DÉSIGNATION	DIMENSIONS	PALETTISATION	POIDS
3700632182828	20601BL	Poteau rainuré carré différé ton blanc	12x10x250	18	58
3700632183450	20602BL	Poteau rainuré carré différé départ tête diamant ton blanc	12x10x250	10	59
3700632184174	20603BL	Poteau rainuré carré différé départ tête plate blanc	12x10x250	10	59
3700632183429	20617BL	Plaque Océane double face ton blanc	40x3x192	20	54

/ CLÔTURE ÉCRAN OCÉANE TON GRIS ANTHRACITE - DOUBLE FACE

GENCOD	CODE	DÉSIGNATION	DIMENSIONS	PALETTISATION	POIDS
3700632182811	20601GA	Poteau rainuré carré différé anthracite	12x10x250	18	58
3700632183443	20602GA	Poteau rainuré carré différé départ tête diamant anthracite	12x10x250	10	59
3700632184167	20603GA	Poteau rainuré carré différé départ tête plate anthracite	12x10x250	10	59
3700632184310	20617GA	Plaque Océane double face anthracite	40x3x192	20	54

APPLICATION D'UN MINÉRALISANT TEINTÉ OBLIGATOIRE



ÉCRAN TRESSÉE



Produits certifiés et marqués CE EN 12839



/ Finition droite



/ Poteau carré

COLORIS

- ton gris
- ton blanc
- ton gris anthracite
- ton bois étuvé
- ton pierre
- ton bois

/ Poteau réversible avec au choix une finition pointe de diamant ou une finition plate

/ Aspect panneau bois



Plaques compatibles avec les poteaux rainurés réversibles en démoulage immédiat de notre clôture écran Classique



LE SAVIEZ-VOUS ?

L'ensemble de nos clôtures écran présente une efficacité contre le bruit et peut réduire les nuisances sonores (selon étude réalisée le 29/05/2017 par Acoustique Côte Basque)

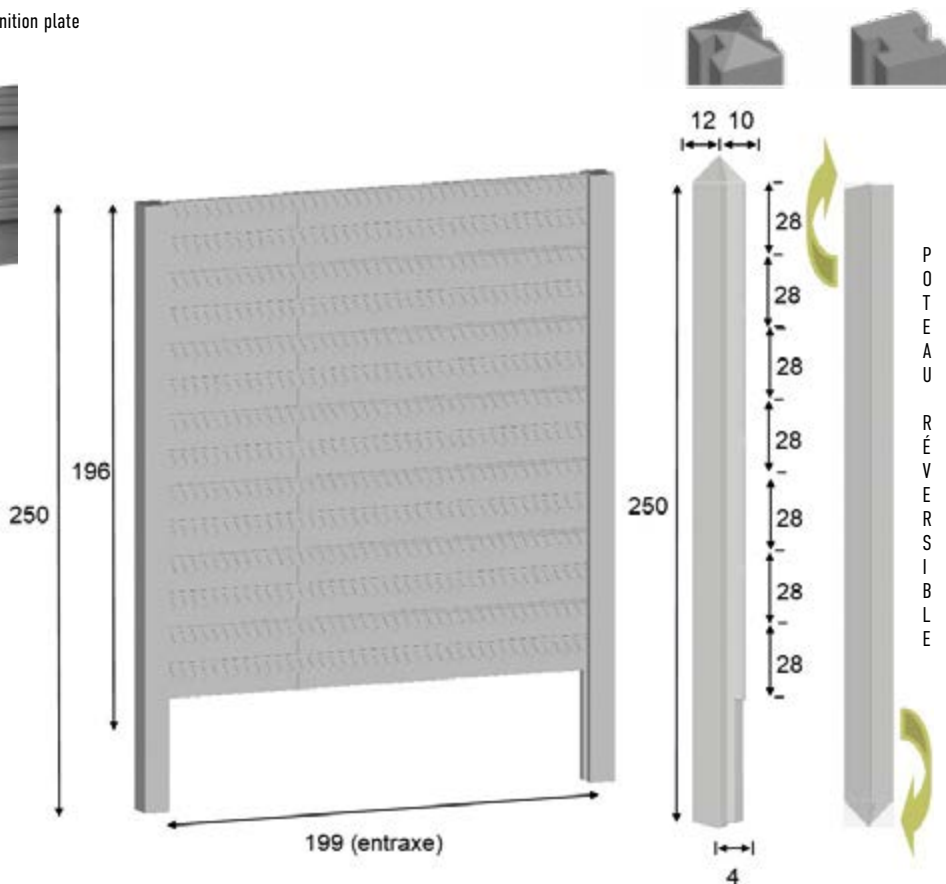

DÉMOULAGE DIFFÉRÉ - FINITION LISSE

Design moderne pour cette clôture écran Tressée qui imite à s'y méprendre l'aspect des panneaux bois sur une face, tout en restant imputrescible. Facile à poser grâce à ses plaques qui viennent se glisser dans des poteaux rainurés, cette clôture offre une résistance exceptionnelle aux aléas climatiques. La fabrication spéciale de ce modèle de clôture par démoulage différé garantit une belle finition.

/ CLÔTURE ÉCRAN TRESSÉE TON GRIS

GENCOD	CODE	DÉSIGNATION	DIMENSIONS	PALETTISATION	POIDS
3700632182804	20601GR	Poteau rainuré carré différé gris	12x10x250	18	58
3700632183436	20602GR	Poteau rainuré carré différé départ tête diamant gris	12x10x250	10	59
3700632184143	20603GR	Poteau rainuré carré différé départ tête plate gris	12x10x250	10	59
3700632134476	20612GR	Plaque Tressée grise	28x3.3x192	48	38

/ CLÔTURE ÉCRAN TRESSÉE TON PIERRE

GENCOD	CODE	DÉSIGNATION	DIMENSIONS	PALETTISATION	POIDS
3700632182859	20601TP	Poteau rainuré carré différé ton pierre	12x10x250	18	58
3700632183481	20602TP	Poteau rainuré carré différé départ tête diamant ton pierre	12x10x250	10	59
3700632184150	20603TP	Poteau rainuré carré différé départ tête plate ton pierre	12x10x250	10	59
3700632134216	20612TP	Plaque Tressée ton pierre	28x3.3x192	48	38

/ CLÔTURE ÉCRAN TRESSÉE TON BLANC

GENCOD	CODE	DÉSIGNATION	DIMENSIONS	PALETTISATION	POIDS
3700632182828	20601BL	Poteau rainuré carré différé ton blanc	12x10x250	18	58
3700632183450	20602BL	Poteau rainuré carré différé départ tête diamant ton blanc	12x10x250	10	59
3700632184174	20603BL	Poteau rainuré carré différé départ tête plate ton blanc	12x10x250	10	59
3700632134483	20612BL	Plaque Tressée ton blanc	28x3.3x192	48	38

/ CLÔTURE ÉCRAN TRESSÉE TON BOIS

GENCOD	CODE	DÉSIGNATION	DIMENSIONS	PALETTISATION	POIDS
3700632182835	20601BOIS	Poteau rainuré carré différé ton bois	12x10x250	18	58
3700632183467	20602BOIS	Poteau rainuré carré différé départ tête diamant ton bois	12x10x250	10	59
3700632184181	20603BOIS	Poteau rainuré carré différé départ tête plate ton bois	12x10x250	10	59
3700632134230	20612BOIS	Plaque Tressée ton bois	28x3.3x192	48	38

/ CLÔTURE ÉCRAN TRESSÉE TON GRIS ANTHRACITE

GENCOD	CODE	DÉSIGNATION	DIMENSIONS	PALETTISATION	POIDS
3700632182811	20601GA	Poteau rainuré carré différé anthracite	12x10x250	18	58
3700632183443	20602GA	Poteau rainuré carré différé départ tête diamant anthracite	12x10x250	10	59
3700632184167	20603GA	Poteau rainuré carré différé départ tête plate anthracite	12x10x250	10	59
3700632135077	20612GA	Plaque Tressée ton anthracite	28x3.3x192	48	38

APPLICATION D'UN MINÉRALISANT TEINTÉ OBLIGATOIRE

Renseignez sur quatredeuxmedecets.fr

ÉCRAN CLAUSTRA



/ Finition droite



/ Poteau carré

Produits certifiés et marqués CE EN 12839

/ Poteau réversible avec au choix une finition pointe de diamant ou une finition plate

/ Aspect panneau bois



Plaques compatibles avec les poteaux rainurés réversibles en démoulage immédiat de notre clôture écran Classique



LE SAVIEZ-VOUS ?

L'ensemble de nos clôtures écran présente une efficacité contre le bruit et peut réduire les nuisances sonores (selon étude réalisée le 29/05/2017 par Acoustique Côte Basque)

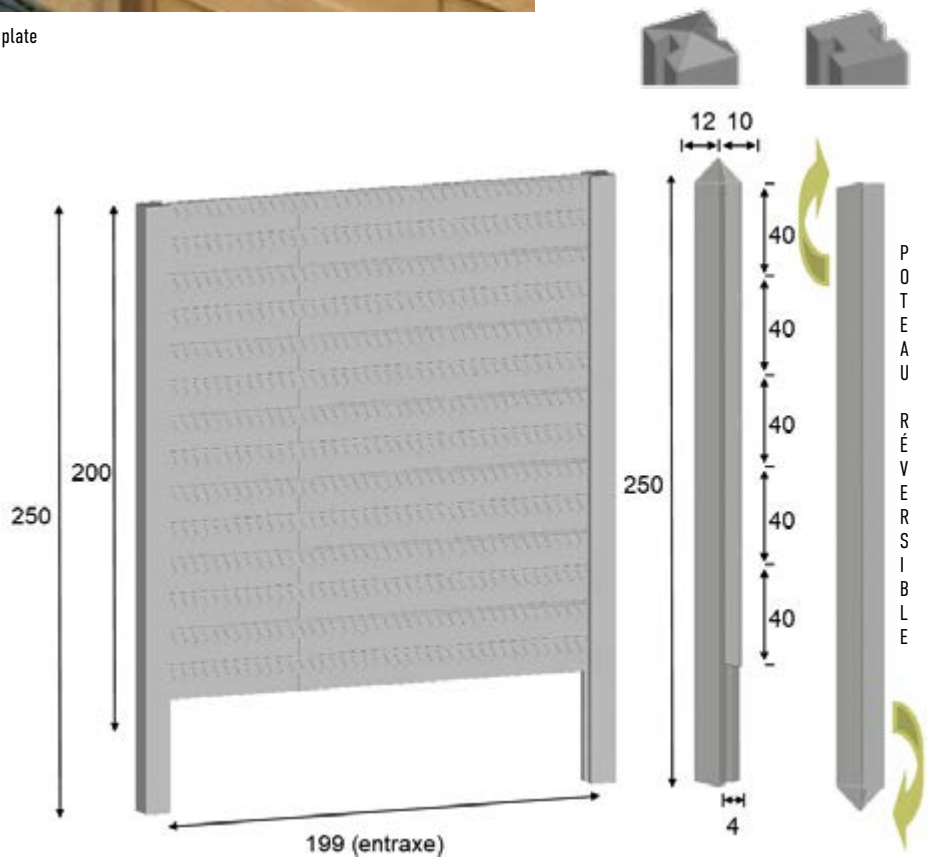

DÉMOULAGE DIFFÉRÉ - FINITION LISSE

Design moderne pour cette clôture écran Tressée qui imite à s'y méprendre l'aspect des panneaux bois sur une face, tout en restant imputrescible. Facile à poser grâce à ses plaques qui viennent se glisser dans des poteaux rainurés, cette clôture offre une résistance exceptionnelle aux aléas climatiques. La fabrication spéciale de ce modèle de clôture par démoulage différé garantit une belle finition.

/ CLÔTURE ÉCRAN CLAUSTRA TON GRIS

GENCOD	CODE	DÉSIGNATION	DIMENSIONS	PALETTISATION	POIDS
3700632182804	20601GR	Poteau rainuré carré différé gris	12x10x250	18	58
3700632183436	20602GR	Poteau rainuré carré différé départ tête diamant gris	12x10x250	10	59
3700632184143	20603GR	Poteau rainuré carré différé départ tête plate gris	12x10x250	10	59
3700632135343	20616GR	Plaque Claustra grise	40x3.3x192	18	47

/ CLÔTURE ÉCRAN CLAUSTRA TON PIERRE

GENCOD	CODE	DÉSIGNATION	DIMENSIONS	PALETTISATION	POIDS
3700632182859	20601TP	Poteau rainuré carré différé ton pierre	12x10x250	18	58
3700632183481	20602TP	Poteau rainuré carré différé départ tête diamant ton pierre	12x10x250	10	59
3700632184150	20603TP	Poteau rainuré carré différé départ tête plate ton pierre	12x10x250	10	59
3700632135381	20616TP	Plaque Claustra ton pierre	40x3.3x192	18	47

/ CLÔTURE ÉCRAN CLAUSTRA TON BLANC

GENCOD	CODE	DÉSIGNATION	DIMENSIONS	PALETTISATION	POIDS
3700632182828	20601BL	Poteau rainuré carré différé ton blanc	12x10x250	18	58
3700632183450	20602BL	Poteau rainuré carré différé départ tête diamant ton blanc	12x10x250	10	59
3700632184174	20603BL	Poteau rainuré carré différé départ tête plate ton blanc	12x10x250	10	59
3700632135350	20616BL	Plaque Claustra ton blanc	40x3.3x192	18	47

/ CLÔTURE ÉCRAN CLAUSTRA TON BOIS

GENCOD	CODE	DÉSIGNATION	DIMENSIONS	PALETTISATION	POIDS
3700632182835	20601BOIS	Poteau rainuré carré différé ton bois	12x10x250	18	58
3700632183467	20602BOIS	Poteau rainuré carré différé départ tête diamant ton bois	12x10x250	10	59
3700632184181	20603BOIS	Poteau rainuré carré différé départ tête plate ton bois	12x10x250	10	59
3700632135367	20616BOIS	Plaque Claustra ton bois	40x3.3x192	18	47

/ CLÔTURE ÉCRAN CLAUSTRA TON GRIS ANTHRACITE

GENCOD	CODE	DÉSIGNATION	DIMENSIONS	PALETTISATION	POIDS
3700632182811	20601GA	Poteau rainuré carré différé anthracite	12x10x250	18	58
3700632183443	20602GA	Poteau rainuré carré différé départ tête diamant anthracite	12x10x250	10	59
3700632184167	20603GA	Poteau rainuré carré différé départ tête plate anthracite	12x10x250	10	59
3700632135336	20616GA	Plaque Claustra anthracite	40x3.3x192	18	47

APPLICATION D'UN MINÉRALISANT TEINTÉ OBLIGATOIRE



PLAQUES DE SOUBASSEMENT



Produits certifiés et marqués CE EN 12839



/ Finition demi-chaperon



/ Plaque réversible

COLORIS

- ton gris
- ton pierre
- ton gris anthracite
- ton blanc

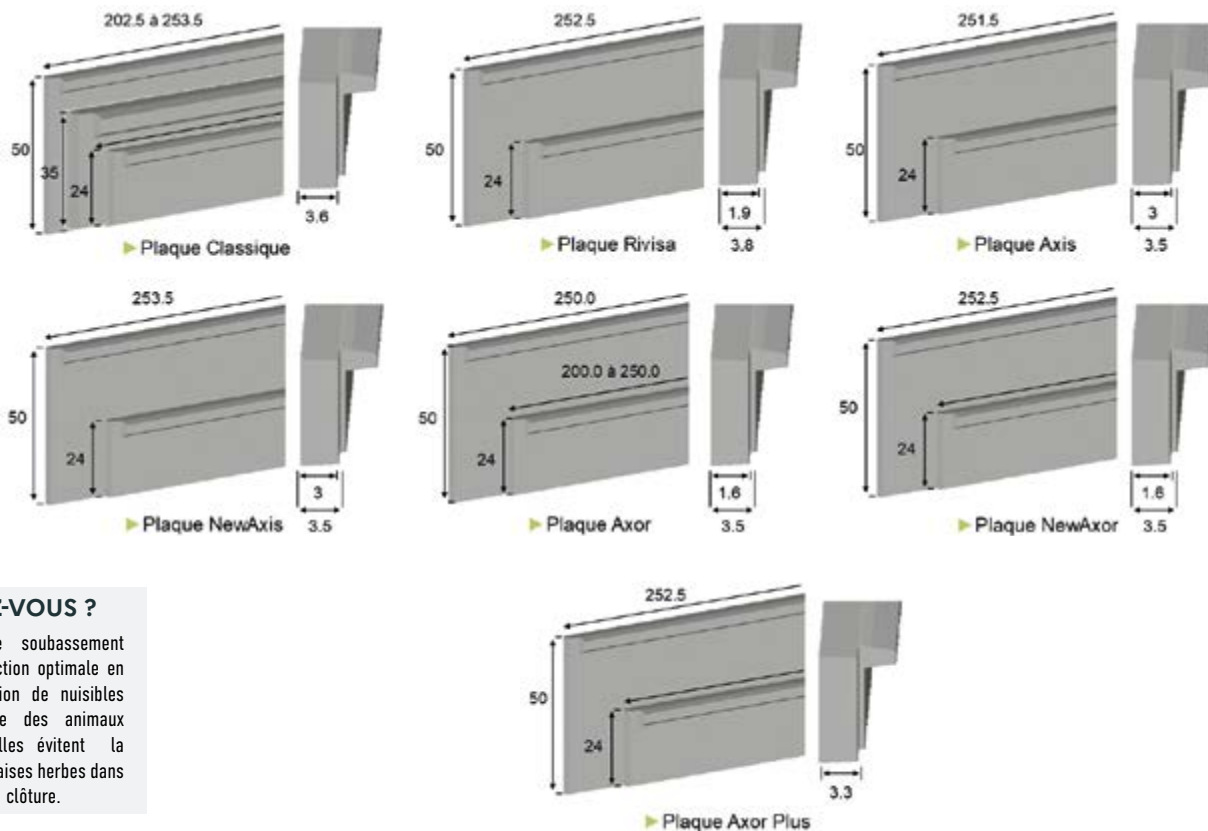

? LE SAVIEZ-VOUS ?

La plaque de soubassement offre une protection optimale en limitant l'intrusion de nuisibles et/ou la sortie des animaux domestiques. Elles évitent la pousse de mauvaises herbes dans les mailles de la clôture.

DÉMOULAGE DIFFÉRÉ - FINITION LISSE

Déclinées en modèle de 24, de 35 ou de 50, les plaques de soubassement Daulouède s'adaptent à tous les types de clôtures métalliques de toutes les grandes marques. Symbole des grands bâtiments industriels, nos plaques existent avec un demi-chaperon incorporé.

La fabrication spéciale des éléments de ce modèle de clôture par démoulage différé garantit une belle finition lisse.

PLAQUES DE SOUBASSEMENT

/ PLAQUE DE SOUBASSEMENT DE 24 AVEC DEMI-CHAPERON

DÉSIGNATION	PALETTISATION	POIDS UNITAIRE MOYEN	POIDS PALETTE MOYEN
Plaque de soubassement de 24 grise	18	60	1080
Plaque de soubassement de 24 ton pierre	18	60	1080
Plaque de soubassement de 24 ton blanc	18	60	1080
Plaque de soubassement de 24 anthracite	18	60	1080

/ PLAQUE DE SOUBASSEMENT DE 35 AVEC DEMI-CHAPERON

DÉSIGNATION	PALETTISATION	POIDS UNITAIRE MOYEN	POIDS PALETTE MOYEN
Plaque de soubassement de 35 grise	18	83	1494
Plaque de soubassement de 35 ton pierre	18	83	1494
Plaque de soubassement de 35 ton blanc	18	83	1494
Plaque de soubassement de 35 anthracite	18	83	1494

/ PLAQUE DE SOUBASSEMENT DE 50 AVEC DEMI-CHAPERON

DÉSIGNATION	PALETTISATION	POIDS UNITAIRE MOYEN	POIDS PALETTE MOYEN
Plaque de soubassement de 50 grise	18	110	1980
Plaque de soubassement de 50 ton pierre	18	110	1980
Plaque de soubassement de 50 ton blanc	18	110	1980
Plaque de soubassement de 50 anthracite	18	110	1980

APPLICATION D'UN MINÉRALISANT TEINTÉ OBLIGATOIRE



TABLEAU DE CORRESPONDANCE SOUBASSEMENT GRIS ET TON PIERRE

CES INFORMATIONS SONT DONNÉES À TITRE INDICATIF. Il appartient au négociant de contrôler auprès du fabricant de grilles et de panneaux rigides la longueur exacte de la plaque correspondante.

En aucun cas, notre responsabilité ne sera engagée.

FABRICANT	PANNEAU	POTEAU	DIMENSIONS PLAQUES	GENCOD GRIS	CODE GRIS	GENCOD TON PIERRE	CODE TON PIERRE	
BETAFENCE	Nyloflor 3D	Bekafix	24x3.6x250.5	3700632134056	21473	3700632134063	21473TP	
			35x3.6x250.5	3700632183986	21472	3700632183993	21472TP	
			50x3.6x250.5	3700632134094	20481	3700632134100	20481TP	
		Quixolid	24x3.6x252.5	3700632134391	21488	3700632134407	21488TP	
			35x3.6x252.5	3700632184105	21471	3700632184136	21471TP	
			50x3.6x252.5	3700632134131	20485	3700632134285	20485TP	
CAVATORTA	Pro	Profil Pro Evolution	24x3.6x250.5	3700632134056	21473	3700632134063	21473TP	
			35x3.6x250.5	3700632183986	21472	3700632183993	21472TP	
			50x3.6x250.5	3700632134094	20481	3700632134100	20481TP	
CLONOR	Pli Bifil Clodyne	Clogrill Cloplus	24x3.6x250.5	3700632134056	21473	3700632134063	21473TP	
			35x3.6x250.5	3700632183986	21472	3700632183993	21472TP	
			50x3.6x250.5	3700632134094	20481	3700632134100	20481TP	
DIRICKX	Axyle MS - Axyle CS Axis D - Axis DR	Axyle	24x3.6x250.5	3700632134056	21473	3700632134063	21473TP	
			35x3.6x250.5	3700632183986	21472	3700632183993	21472TP	
			50x3.6x250.5	3700632134094	20481	3700632134100	20481TP	
			24x3/3.5x253.5	3700632182514	21504	3700632182521	21504TP	
			50x3/3.5x253.5	3700632182569	21505	3700632182583	21505TP	
			24x1.6/3.5x252.5	3700632182439	21502	3700632182446	21502TP	
	Axyle MD - Axyle CD Axis D - Axis DR	Axis	50x1.6/3.5x252.5	3700632182477	21503	3700632182484	21503TP	
			24x3/3.5x251.5	3700632134551	21495	3700632134575	21495TP	
			50x3/3.5x251.5	3700632134629	21497	3700632134650	21497TP	
	Axis S - Axis M Axis C	Axis	24x1.6/3.5x250.0	3700632134513	21493	3700632134520	21493TP	
			50x1.6x3.5x250.0	3700632134537	21494	3700632134544	21494TP	
			24x1.6/3.5x200.0	3700632134759	20488	3700632134896	20488TP	
		Axor Classic Axis S - Axis M	Axor Plus	24x3.6x252.5	3700632134391	21488	3700632134407	21488TP
				24x3.6x202.5	3700632134728	21469	3700632134735	21469TP
				24x3.6x252.5	3700632134391	21488	3700632134407	21488TP
	Arista Cerista Natérial Axyle MS - Axyle CD	Natérial Axor Plus	24x3.3x252.5	3700632184426	21490	3700632184457	21490TP	
			50x3.3x252.5	3700632184464	21491	3700632184495	21491TP	
			24x3/3.5x253.5	3700632182514	21504	3700632182521	21504TP	
ESPEES	Lynx - Puma	Caméléon	50x3/3.5x253.5	3700632182569	21505	3700632182583	21505TP	
			24x3.6x252.5	3700632134391	21488	3700632134407	21488TP	
			35x3.6x252.5	3700632184105	21471	3700632184136	21471TP	
EUROFENCE	Bastifor	Bastidal	50x3.6x252.5	3700632134131	20485	3700632134285	20485TP	
			24x3.6x250.5	3700632134056	21473	3700632134063	21473TP	
			35x3.6x250.5	3700632183986	21472	3700632183993	21472TP	
FERRO BULLONI	Classic 2500 Hybrid 2500 - Médium	Titan Clip	50x3.6x250.5	3700632134094	20481	3700632134100	20481TP	
			24x3.6x253.5	3700632184341	21489	3700632184732	21489TP	
			35x3.6x252.5	3700632184105	21471	3700632184136	21471TP	
	Médium - Hybrid	Titan Multipose	50x3.6x252.5	3700632184389	20486	3700632184419	20486TP	
			24x3.6x250.5	3700632134056	21473	3700632134063	21473TP	
			35x3.6x250.5	3700632183986	21472	3700632183993	21472TP	
GANTOIS CLOTEX INDUSTRIES EX VERMIGLI	Giga 200 Premium	Giga Clip	50x3.6x250.5	3700632134094	20481	3700632134100	20481TP	
			24x3.6x252.5	3700632134391	21488	3700632134407	21488TP	
			35x3.6x252.5	3700632184105	21471	3700632184136	21471TP	
		Giga Encoche	50x3.6x252.5	3700632134131	20485	3700632134285	20485TP	
			24x3.6x250.5	3700632134056	21473	3700632134063	21473TP	
			35x3.6x250.5	3700632183986	21472	3700632183993	21472TP	
GRARODOT CLOTEX INDUSTRIES EX VERMIGLI	Caraibes	Giga Clip	24x3.6x250.5	3700632134056	21473	3700632134063	21473TP	
			35x3.6x250.5	3700632183986	21472	3700632183993	21472TP	
			50x3.6x250.5	3700632134094	20481	3700632134100	20481TP	
		Giga Encoche	24x3.6x252.5	3700632134391	21488	3700632134407	21488TP	
			35x3.6x252.5	3700632184105	21471	3700632184136	21471TP	
			50x3.6x252.5	3700632134131	20485	3700632134285	20485TP	
LIPPI	Aquilon	Aquilon	24x3.6x250.5	3700632134056	21473	3700632134063	21473TP	
			35x3.6x250.5	3700632183986	21472	3700632183993	21472TP	
			50x3.6x250.5	3700632134094	20481	3700632134100	20481TP	
PLACE	Soliplace Exel	Multiclip	24x3.6x250.5	3700632134056	21473	3700632134063	21473TP	
			35x3.6x250.5	3700632183986	21472	3700632183993	21472TP	
			50x3.6x250.5	3700632134094	20481	3700632134100	20481TP	
MRT / MOREDA	Ecoplus Hercule	Prefix Easy Clip	24x3.6x202.5	3700632134728	21469	3700632134735	21469TP	
			24x3.6x250.5	3700632134056	21473	3700632134063	21473TP	
			35x3.6x250.5	3700632183986	21472	3700632183993	21472TP	
		Prefix	50x3.6x250.5	3700632134094	20481	3700632134100	20481TP	
			24x3.6x252.5	3700632134391	21488	3700632134407	21488TP	
			35x3.6x252.5	3700632184105	21471	3700632184136	21471TP	
NORMACLO	665-545 Romandy	Diabloplus	50x3.6x252.5	3700632134131	20485	3700632134285	20485TP	
			24x3.6x250.5	3700632134056	21473	3700632134063	21473TP	
			35x3.6x250.5	3700632183986	21472	3700632183993	21472TP	
PERIPOST	Minerva 3D Trisul et Rimo, Minerva 2D et Minerva 2D Economy	Minerva Péripost	24x3.6x253.5	3700632184341	21489	3700632184732	21489TP	
			35x3.6x252.5	3700632184105	21471	3700632184136	21471TP	
			50x3.6x250.5	3700632134094	20481	3700632134100	20481TP	
RIVISA	Ritmo	Ritmo	24x1.9/3.8x252.5	3700632134568	21496	3700632134582	21496TP	
			50x1.9/3.8x252.5	3700632134636	20487	3700632134643	20487TP	
			24x3.6x250.5	3700632134056	21473	3700632134063	21473TP	
		Ritmo Clip	35x3.6x250.5	3700632183986	21472	3700632183993	21472TP	
			50x3.6x250.5	3700632134094	20481	3700632134100	20481TP	
			24x3.6x250.5	3700632134056	21473	3700632134063	21473TP	
SCHERTZ	Argo - Geno	Argo	35x3.6x250.5	3700632183986	21472	3700632183993	21472TP	
			50x3.6x250.5	3700632134094	20481	3700632134100	20481TP	
			24x3.6x252.5	3700632134391	21488	3700632134407	21488TP	
		Orion	35x3.6x252.5	3700632184105	21471	3700632184136	21471TP	
			50x3.6x252.5	3700632134131	20485	3700632134285	20485TP	
			24x3.6x250.5	3700632134056	21473	3700632134063	21473TP	
TECNOMALLAS	Tecnomallas	Europost	35x3.6x250.5	3700632183986	21472	3700632183993	21472TP	
			50x3.6x250.5	3700632134094	20481	3700632134100	20481TP	
			24x3.6x252.5	3700632134391	21488	3700632134407	21488TP	
		Technopost	35x3.6x252.5	3700632184105	21471	3700632184136	21471TP	
			50x3.6x252.5	3700632134131	20485	3700632134285	20485TP	
			24x3.6x250.5	3700632134056	21473	3700632134063	21473TP	

TABLEAU DE CORRESPONDANCE SOUBASSEMENT TON BLANC ET ANTHRACITE

CES INFORMATIONS SONT DONNÉES À TITRE INDICATIF. Il appartient au négociant de contrôler auprès du fabricant de grilles et de panneaux rigides la longueur exacte de la plaque correspondante.

En aucun cas, notre responsabilité ne sera engagée.

FABRICANT	PANNEAU	POTEAU	DIMENSIONS PLAQUES	GENCOD TON BLANC	CODE TON BLANC	GENCOD ANTHRACITE	CODE ANTHRACITE
BETAFENCE	Nyloflor 3D	Bekafix	24x3.6x250.5	3700632134711	21473BL	3700632134797	21473GA
			35x3.6x250.5	3700632184006	21472BL	3700632184013	21472GA
			50x3.6x250.5	3700632134667	20481BL	3700632134803	20481GA
		Quixolid	24x3.6x252.5	3700632135299	21488BL	3700632182903	21488GA
			35x3.6x252.5	3700632184112	21471BL	3700632184129	21471GA
			50x3.6x252.5	3700632135084	20485BL	3700632182910	20485GA
CAVATORTA	Pro	Profil Pro Evolution	24x3.6x250.5	3700632134711	21473BL	3700632134797	21473GA
			35x3.6x250.5	3700632184006	21472BL	3700632184013	21472GA
			50x3.6x250.5	3700632134667	20481BL	3700632134803	20481GA
CLONOR	Pli Bifil Clodyne	Clogrill Cloplus	24x3.6x250.5	3700632134711	21473BL	3700632134797	21473GA
			35x3.6x250.5	3700632184006	21472BL	3700632184013	21472GA
			50x3.6x250.5	3700632134667	20481BL	3700632134803	20481GA
DIRICKX	Axyle MS - Axyle CS Axis D - Axis DR	Axyle	24x3.6x250.5	3700632134711	21473BL	3700632134797	21473GA
			35x3.6x250.5	3700632184006	21472BL	3700632184013	21472GA
			50x3.6x250.5	3700632134667	20481BL	3700632134803	20481GA
	Axyle MD - Axyle CD Axis D - Axis DR	Axis	24x3/3.5x253.5	3700632182545	21504BL	3700632182538	21504GA
			50x3/3.5x253.5	3700632182576	21505BL	3700632182552	21505GA
	Axyle MD - Axyle CD	Axor	24x1.6/3.5x252.5	3700632182453	21502BL	3700632182460	21502GA
			50x1.6/3.5x252.5	3700632182491	21503BL	3700632182507	21503GA
	Axis S - Axis M Axis C	Axis	24x3/3.5x251.5	3700632135152	21495BL	3700632135145	21495GA
			50x3/3.5x251.5	3700632135206	21497BL	3700632135268	21497GA
	Axis S - Axis M Axis C	Axor	24x1.6/3.5x250.0	3700632135138	21493BL	3700632135091	21493GA
			50x1.6x3.5x250.0	3700632135275	21494BL	3700632135282	21494GA
	Axor Classic Axis S - Axis M	Axor Plus	24x1.6/3.5x200.0	3700632135121	20488BL	3700632135114	20488GA
			24x3.6x252.5	3700632135299	21488BL	3700632182903	21488GA
	Arista Cerista	Axur	24X3.6x202.5	3700632134742	21469BL	3700632135220	21469GA
			24x3.6x252.5	3700632135299	21488BL	3700632182903	21488GA
	Natérial Axyle MS - Axyle CD	Natérial Axor Plus	24x3.3x252.5	3700632184440	21490BL	3700632184433	21490GA
			50x3.3x252.5	3700632184488	21491BL	3700632184471	21491GA
	ESPES	Lynx - Puma	Caméléon	24x3/3.5x253.5	3700632182545	21504BL	3700632182538
50x3/3.5x253.5				3700632182576	21505BL	3700632182552	21505GA
24x3.6x252.5				3700632135299	21488BL	3700632182903	21488GA
EUROFENCE	Bastifor	Bastidal	35x3.6x252.5	3700632184112	21471BL	3700632184129	21471GA
			50x3.6x252.5	3700632135084	20485BL	3700632182910	20485GA
			24x3.6x250.5	3700632134711	21473BL	3700632134797	21473GA
FERRO BULLONI	Classic 2500 Hybrid 2500 - Médium	Titan Clip	35x3.6x250.5	3700632184006	21472BL	3700632184013	21472GA
			50x3.6x250.5	3700632134667	20481BL	3700632134803	20481GA
			24x3.6x253.5	3700632184358	21489BL	3700632184365	21489GA
	Médium - Hybrid	Titan Multipose	35x3.6x252.5	3700632184112	21471BL	3700632184129	21471GA
			50x3.6x253.5	3700632184396	20486BL	3700632184402	20486GA
			24x3.6x250.5	3700632134711	21473BL	3700632134797	21473GA
GANTOIS CLOTEX INDUSTRIES EX VERMIGLI	Giga 200 Premium	Giga Clip	35x3.6x250.5	3700632184006	21472BL	3700632184013	21472GA
			50x3.6x250.5	3700632134667	20481BL	3700632134803	20481GA
			24x3.6x252.5	3700632135299	21488BL	3700632182903	21488GA
		Giga Encoche	35x3.6x252.5	3700632184112	21471BL	3700632184129	21471GA
			50x3.6x252.5	3700632135084	20485BL	3700632182910	20485GA
			24x3.6x250.5	3700632134711	21473BL	3700632134797	21473GA
GIRARDOT CLOTEX INDUSTRIES EX VERMIGLI	Caraibes	Giga Clip	35x3.6x250.5	3700632184006	21472BL	3700632184013	21472GA
			50x3.6x250.5	3700632134667	20481BL	3700632134803	20481GA
			24x3.6x252.5	3700632135299	21488BL	3700632182903	21488GA
		Giga Encoche	35x3.6x252.5	3700632184112	21471BL	3700632184129	21471GA
			50x3.6x252.5	3700632135084	20485BL	3700632182910	20485GA
			24x3.6x250.5	3700632134711	21473BL	3700632134797	21473GA
LIPPI	Aquilton	Aquilton	24x3.6x250.5	3700632134711	21473BL	3700632134797	21473GA
			35x3.6x250.5	3700632184006	21472BL	3700632184013	21472GA
			50x3.6x250.5	3700632134667	20481BL	3700632134803	20481GA
PLACE	Soliplace Exel	Multiclip	24x3.6x250.5	3700632134711	21473BL	3700632134797	21473GA
			35x3.6x250.5	3700632184006	21472BL	3700632184013	21472GA
			50x3.6x250.5	3700632134667	20481BL	3700632134803	20481GA
MRT / MOREDA	Ecoplus Hercule	Prefix Easy Clip	24X3.6x202.5	3700632134742	21469BL	3700632135220	21469GA
			24x3.6x250.5	3700632134711	21473BL	3700632134797	21473GA
			35x3.6x250.5	3700632184006	21472BL	3700632184013	21472GA
		Prefix	50x3.6x250.5	3700632134667	20481BL	3700632134803	20481GA
			24x3.6x252.5	3700632135299	21488BL	3700632182903	21488GA
			35x3.6x252.5	3700632184112	21471BL	3700632184129	21471GA
NORMACLO	665-545 Romandy	Diabloplus	24x3.6x250.5	3700632134711	21473BL	3700632134797	21473GA
			35x3.6x250.5	3700632184006	21472BL	3700632184013	21472GA
			50x3.6x250.5	3700632134667	20481BL	3700632134803	20481GA
PERIPOST	Minerva 3D Trisul et Rimo, Minerva 2D et Minerva 2D Economy	Minerva Péripost	24x3.6x253.5	3700632184358	21489BL	3700632184365	21489GA
			35x3.6x252.5	3700632184112	21471BL	3700632184129	21471GA
			50x3.6x253.5	3700632184396	20486BL	3700632184402	20486GA
RIVISA	Ritmo	Ritmo	24x1.9/3.8x252.5	3700632135176	21496BL	3700632135169	21496GA
			50x1.9/3.8x252.5	3700632135244	20487BL	3700632135251	20487GA
			24x3.6x250.5	3700632134711	21473BL	3700632134797	21473GA
		Ritmo Clip	35x3.6x250.5	3700632184006	21472BL	3700632184013	21472GA
			50x3.6x250.5	3700632134667	20481BL	3700632134803	20481GA
			24x3.6x250.5	3700632134711	21473BL	3700632134797	21473GA
SCHERTZ	Argo - Geno	Argo	35x3.6x250.5	3700632184006	21472BL	3700632184013	21472GA
			50x3.6x250.5	3700632134667	20481BL	3700632134803	20481GA
			24x3.6x252.5	3700632135299	21488BL	3700632182903	21488GA
		Orion	35x3.6x252.5	3700632184112	21471BL	3700632184129	21471GA
			50x3.6x252.5	3700632135084	20485BL	3700632182910	20485GA
			24x3.6x250.5	3700632134711	21473BL	3700632134797	21473GA
TECNOMALLAS	Tecnomallas	Europost	35x3.6x250.5	3700632184006	21472BL	3700632184013	21472GA
			50x3.6x250.5	3700632134667	20481BL	3700632134803	20481GA
			24x3.6x252.5	3700632135299	21488BL	3700632182903	21488GA
		Technopost	35x3.6x252.5	3700632184112	21471BL	3700632184129	21471GA
			50x3.6x252.5	3700632135084	20485BL	3700632182910	20485GA



Produits certifiés et marqués CE EN 12839



/ Finition aspect bois



/ Style modulable

/ Indémontable, cette clôture offre élégance et raffinement à tous les extérieurs

COLORIS

■ ton gris

■ ton pierre

/ Finition aspect bois

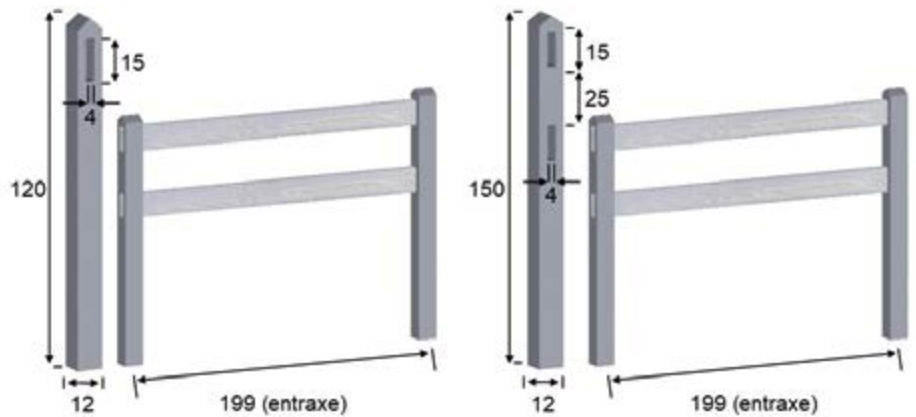
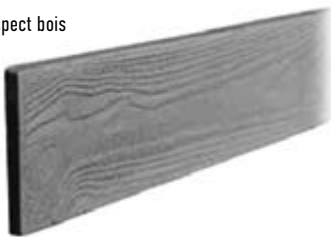

/ Déclinable en plusieurs hauteurs et en différents coloris

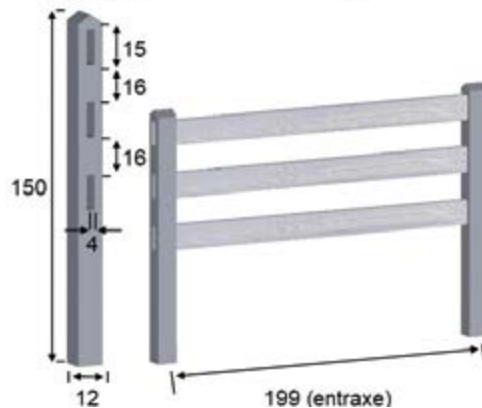

LE SAVIEZ-VOUS ?

Solution esthétique et robuste à placer en contour de maison, de champ ou de pré, les clôtures avec lisses permettent de délimiter une propriété sans masquer l'environnement alentour.

LISSES EN DÉMOULAGE DIFFÉRÉ - FINITION LISSE
POTEAUX EN DÉMOULAGE IMMÉDIAT - FINITION BRUTE

Classiques des parcs et jardins, d'une longévité exceptionnelle, les clôtures Longchamp font l'unanimité depuis longtemps.

En finition imitation bois, et en démoulage différé sur une face, avec une ou plusieurs lisses selon le modèle que vous choisirez, cette clôture indémontable apportera charme et originalité à vos extérieurs.

/ CLÔTURE LONGCHAMP TON GRIS

GENCOD	CODE	DÉSIGNATION	DIMENSIONS	PALETTISATION	POIDS
3700632137491	20870	Poteau Longchamp 1 lisse gris	12x11x120	40	34
3700632137521	20880	Poteau Longchamp 2 lisses gris	12x11x150	40	41
3700632137552	20890	Poteau Longchamp 3 lisses gris	12x11x150	40	39
3700632136029	20970GRIS	Lisse Lonchamp grise	15x3.5x192	18	28

/ CLÔTURE LONGCHAMP TON PIERRE

GENCOD	CODE	DÉSIGNATION	DIMENSIONS	PALETTISATION	POIDS
3700632137507	20920TP	Poteau Longchamp 1 lisse ton pierre	12x11x120	40	34
3700632137538	20930TP	Poteau Longchamp 2 lisses ton pierre	12x11x150	40	41
3700632137569	20940TP	Poteau Longchamp 3 lisses ton pierre	12x11x150	40	39
3700632136036	20970TP	Lisse Lonchamp ton pierre	15x3.5x192	18	28



/ Finition chapeau de gendarme



/ Finition pointe de diamant

COLORIS

■ ton gris

■ ton pierre

Produits certifiés et marqués CE EN 12839

/ Style anglais classique des parcs et jardins, cette clôture offre majesté à tous les extérieurs

/ Finition arrondie ou pointe de diamant



/ La lisse de la finition pointe diamant possède un tenon à chaque extrémité, contrairement à la lisse de la finition chapeau de gendarme

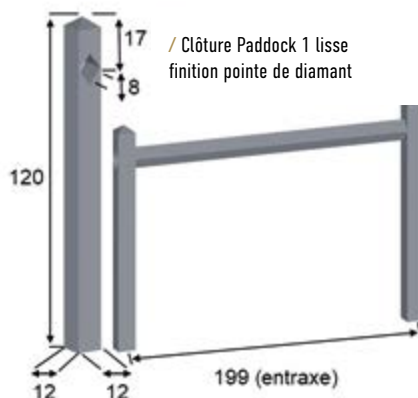
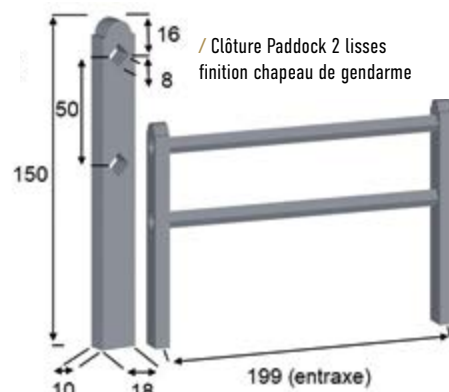
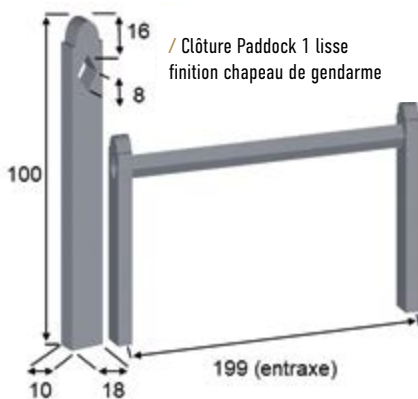

? LE SAVIEZ-VOUS ?

Solution esthétique et robuste à placer en contour de maison, de champ ou de pré, les clôtures avec lisses permettent de délimiter une propriété sans masquer l'environnement alentour.

DÉMOULAGE IMMÉDIAT - FINITION BRUTE

Classique des parcs et jardins, à lisses carrées, posées en losange, la clôture Paddock, déclinée en finition chapeau de gendarme ou en finition pointe diamant, allie solidité et style anglais classique. Elle saura apporter sobriété et classe à vos extérieurs.

/ CLÔTURE PADDOCK FINITION CHAPEAU DE GENDARME TON GRIS

GENCOD	CODE	DÉSIGNATION	DIMENSIONS	PALETTISATION	POIDS
3700632137767	20770	Poteau Paddock chapeau de gendarme 1 lisse gris	18x10x100	24	40
3700632137781	20740	Poteau Paddock chapeau de gendarme 2 lisses gris	18x10x150	24	60
3700632136081	20760	Lisse Paddock grise	8x8x200	48	30

/ CLÔTURE PADDOCK FINITION CHAPEAU DE GENDARME TON PIERRE

GENCOD	CODE	DÉSIGNATION	DIMENSIONS	PALETTISATION	POIDS
3700632137774	20770TP	Poteau Paddock chapeau de gendarme 1 lisse ton pierre	18x10x100	24	40
3700632137798	20740TP	Poteau Paddock chapeau de gendarme 2 lisses ton pierre	18x10x150	24	60
3700632136098	20790TP	Lisse Paddock ton pierre	8x8x200	48	30

/ CLÔTURE PADDOCK FINITION POINTE DIAMANT TON GRIS

GENCOD	CODE	DÉSIGNATION	DIMENSIONS	PALETTISATION	POIDS
3700632137804	20764	Poteau Paddock pointe diamant 1 lisse gris	12x12x120	24	40
3700632137828	20763	Poteau Paddock pointe diamant 2 lisses gris	12x12x170	24	57
3700632136104	20762	Lisse Paddock grise	8x8x200	48	30

/ CLÔTURE PADDOCK FINITION POINTE DIAMANT TON PIERRE

GENCOD	CODE	DÉSIGNATION	DIMENSIONS	PALETTISATION	POIDS
3700632137811	20764TP	Poteau Paddock pointe diamant 1 lisse ton pierre	12x12x120	24	40
3700632137835	20763TP	Poteau Paddock pointe diamant 2 lisses ton pierre	12x12x170	24	57
3700632136111	20762TP	Lisse Paddock ton pierre	8x8x200	48	30



GRILLAGÉES SANS PLAQUE



Produits certifiés et marqués CE EN 12839

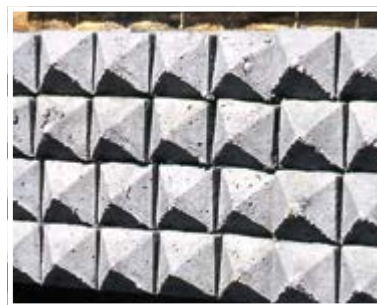

/ Finition pointe de diamant



/ Plusieurs dimensions

COLORIS

ton gris

/ Clôtures grillagées déclinables en plusieurs sections et plusieurs hauteurs

/ Finition pointe de diamant



/ Percement sur le côté pour le passage des fils de fixation et percement au milieu pour fixation jambe de force

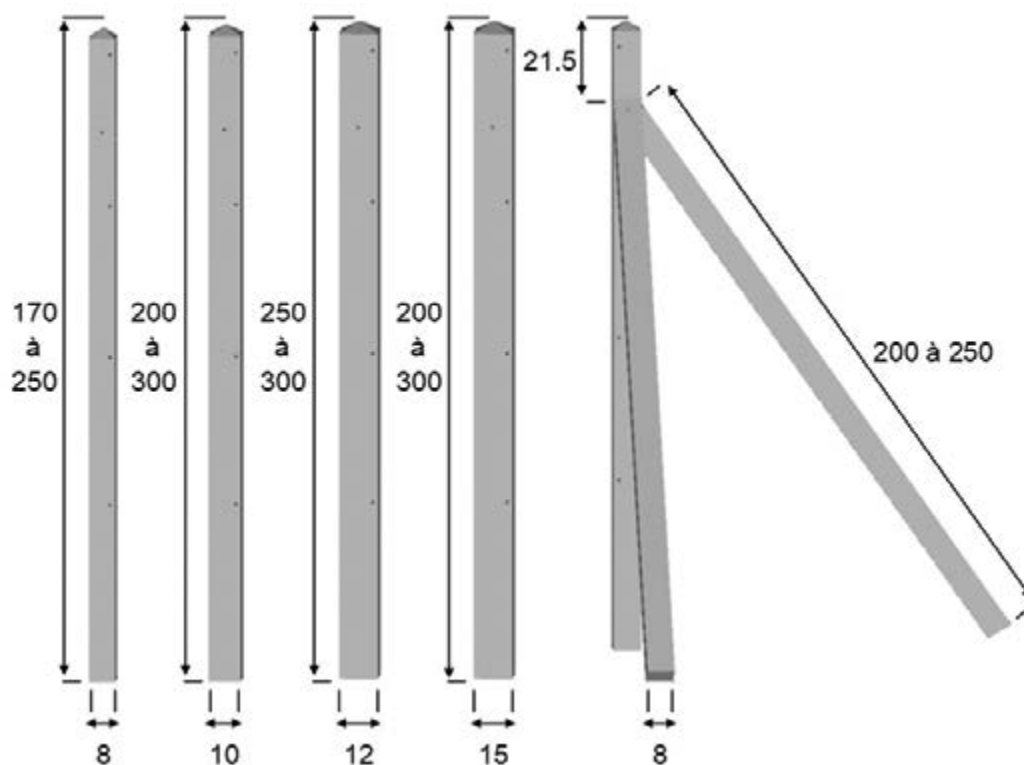

LE SAVIEZ-VOUS ?

La clôture traditionnelle grillagée reste le meilleur compromis entre délimitation, protection et économie.

Une jambe de force est à poser à chaque angle et tous les 25 mètres.

DÉMOULAGE IMMÉDIAT - FINITION BRUTE

Champions toute catégorie de la robustesse et de la longévité, nos poteaux pour clôture grillagée sont des classiques tout terrain et multi usage. Intemporels et indémodables, ils existent en plusieurs sections et plusieurs hauteurs, toujours avec une finition pointe de diamant et un percement sur le côté pour permettre le passage des fils de fixation.

/ POTEAU 8 X 8

GENCOD	CODE	DÉSIGNATION	DIMENSIONS	PALETTISATION	POIDS
3700632137019	20110	Poteau 8x8x170 pour grillage de 120	8x8x170	48	27
3700632137026	20120	Poteau 8x8x200 pour grillage de 100, 120 et 150	8x8x200	48	30
3700632137040	20140	Poteau 8x8x250 pour grillage de 200	8x8x250	36	43

/ POTEAU 10 X 10

GENCOD	CODE	DÉSIGNATION	DIMENSIONS	PALETTISATION	POIDS
3700632137071	20170	Poteau 10x10x200 pour grillage de 150	10x10x200	30	47
3700632137095	20190	Poteau 10x10x250 pour grillage de 200	10x10x250	20	59
3700632137101	20210	Poteau 10x10x300 pour grillage de 250	10x10x300	20	71

/ POTEAU 12 X 12

GENCOD	CODE	DÉSIGNATION	DIMENSIONS	PALETTISATION	POIDS
3700632137118	20220	Poteau 12x12x250 pour grillage de 200	12x12x250	16	85
3700632137125	20240	Poteau 12x12x300 pour grillage de 250	12x12x300	16	103

/ POTEAU 15 X 15

GENCOD	CODE	DÉSIGNATION	DIMENSIONS	PALETTISATION	POIDS
3700632137156	20270	Poteau 15x15x200 pour grillage de 150	15x15x200	18	112
3700632137163	20280	Poteau 15x15x250 pour grillage de 200	15x15x250	12	140
3700632137873	20290	Poteau 15x15x300 pour grillage de 250	15x15x300	12	170

/ JAMBE DE FORCE 8 X 8

GENCOD	CODE	DÉSIGNATION	DIMENSIONS	PALETTISATION	POIDS
3700632137187	20310	Jambe de force 8x8x200 pour poteau de 200 - 220	8x8x200	48	30
3700632137194	20320	Jambe de force 8x8x250 pour poteau de 250 - 300	8x8x250	36	43

A noter que pour chaque palette complète de poteaux 8x8x170 et 8x8x200, 8 poteaux sont réversibles et font ainsi également office de jambe de force

A noter que pour chaque palette complète de poteaux 8x8x250, 6 poteaux sont réversibles et font ainsi également office de jambe de force



GRILLAGÉES AVEC PLAQUES



Finition avec plaque

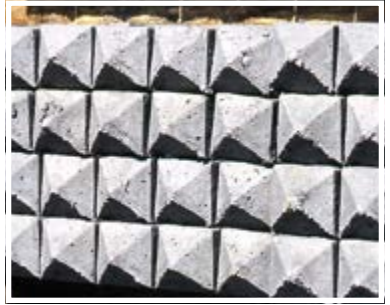

Finition pointe de diamant

Produits certifiés et marqués CE EN 12839

COLORIS

ton gris

/ Clôtures grillagées déclinables en plusieurs sections et plusieurs hauteurs

/ Percement sur le côté pour le passage des fils de fixation et percement au milieu pour fixation jambe de force

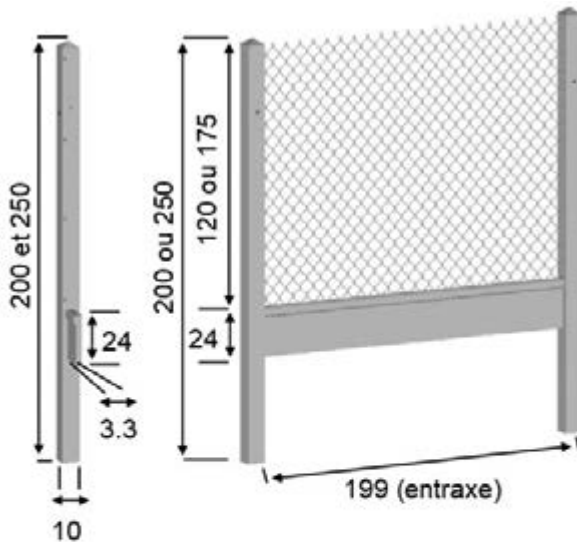

/ Plaques desoubassementde 24 ou de 50

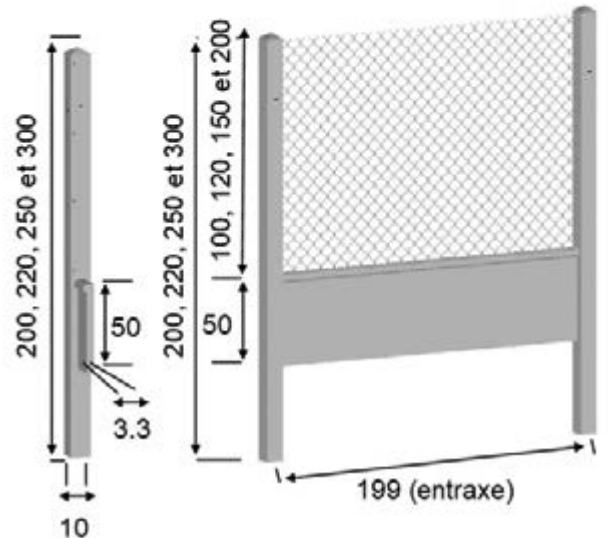

LE SAVIEZ-VOUS ?

La clôture traditionnelle grillagée reste le meilleur compromis entre délimitation, protection et économie.

Une jambe de force est à poser à chaque angle et tous les 25 mètres.

PLAQUES EN DÉMOULAGE DIFFÉRÉ - FINITION LISSE
POTEAUX EN DÉMOULAGE IMMÉDIAT - FINITION BRUTE

Champions toute catégorie de la robustesse, nos poteaux pour clôture grillagée avec plaques de soubassement sont des classiques tout terrain et multi usage. Intemporels et indémodables, Ils existent en plusieurs sections et plusieurs hauteurs, toujours avec une finition pointe de diamant et un percement sur le côté pour permettre le passage des fils de fixation.

GRILLAGÉES AVEC PLAQUES

/ POTEAU 10 X 10 AVEC ENCOCHE DE 24

GENCOD	CODE	DÉSIGNATION	DIMENSIONS	PALETTISATION	POIDS
3700632137248	20420	Poteau 10x10x200 avec encoche de 24 pour grillage de 120	10x10x200	30	47
3700632137262	20440	Poteau 10x10x250 avec encoche de 24 pour grillage de 175	10x10x250	20	59
3700632184266	20460	Plaque simple de 24 grise	24x3.3x192	24	34
3700632134001	20470	Plaque de 24 avec demi-chaperon grise	24x3.3x192	18	36

/ POTEAU 10 X 10 AVEC ENCOCHE DE 50

GENCOD	CODE	DÉSIGNATION	DIMENSIONS	PALETTISATION	POIDS
3700632137286	20360	Poteau 10x10x200 avec encoche de 50 pour grillage de 100	10x10x200	30	47
3700632137293	20370	Poteau 10x10x220 avec encoche de 50 pour grillage de 120	10x10x220	30	53
3700632137309	20380	Poteau 10x10x250 avec encoche de 50 pour grillage de 150	10x10x250	20	59
3700632137323	20400	Poteau 10x10x300 avec encoche de 50 pour grillage de 200	10x10x300	20	71
3700632134018	20490	Plaque simple de 50 grise	50x3.3x192	24	71
3700632134025	20480	Plaque de 50 avec demi-chaperon grise	50x3.3x192	18	72



POTEAUX DIVERS



/ Poteau séchoir



/ Poteau bavolet



/ Poteau kiwi



/ Poteau stade

COLORIS

■ ton gris

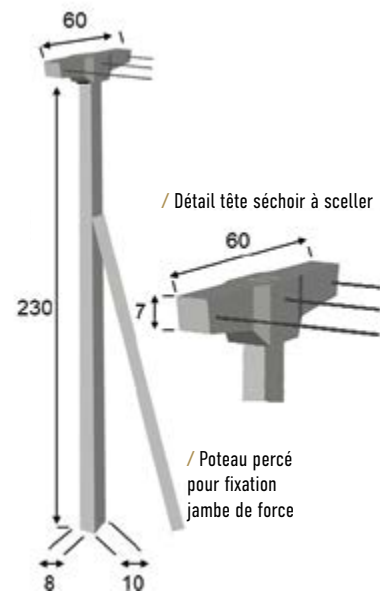
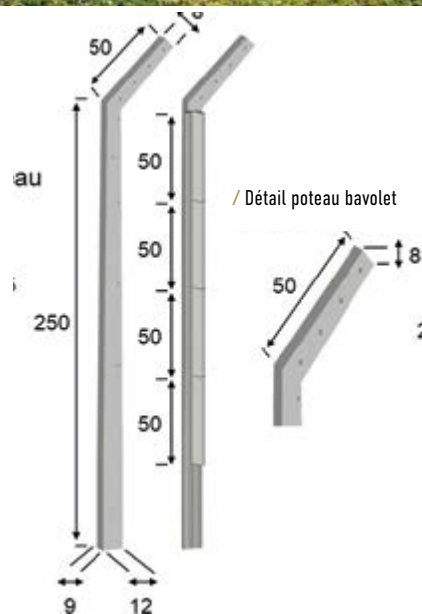
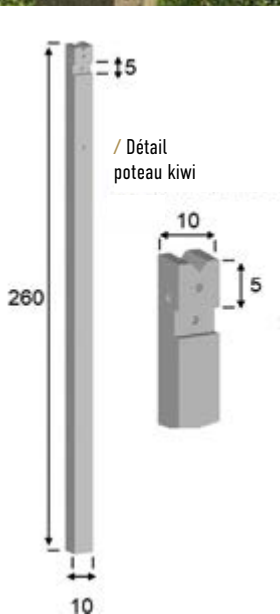

LE SAVIEZ-VOUS ?
 Les poteaux en béton offrent une durabilité inégalée en résistant aux intempéries, à la pourriture et aux parasites. Fabriqués à partir de matériaux de haute qualité, ces poteaux offrent une excellente résistance à la corrosion.

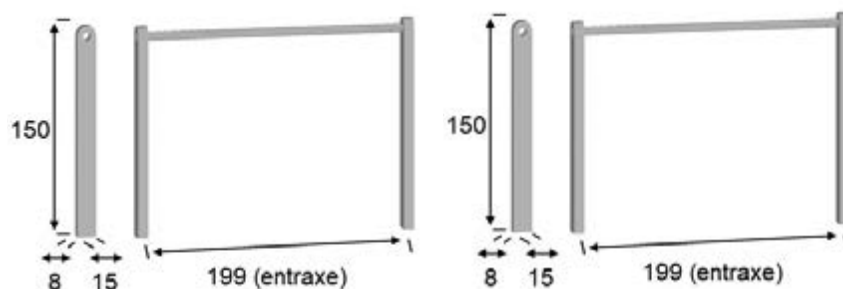

DÉMOULAGE IMMÉDIAT - FINITION BRUTE

Avec une gamme étoffée pour différentes fonctionnalités et possibilités, nos poteaux en béton allient robustesse et praticité. Tout terrain et multi usage, ils répondront sans aucun doute à toutes vos attentes et à tous vos projets.

/ POTEAU SÉCHOIR

GENCOD	CODE	DÉSIGNATION	DIMENSIONS	PALETTISATION	POIDS
3700632137866	20530	Poteau séchoir	10x8x230	10	50
3700632130034	20540	Tête pour poteau séchoir	60	10	7
3700632137187	20310	Jambe de force	8x8x200	48	30

/ POTEAU À BAVOLET

GENCOD	CODE	DÉSIGNATION	DIMENSIONS	PALETTISATION	POIDS
3700632137200	20510	Poteau à bavolet de 50 gris	12x9x250	18	65
3700632182798	20511	Poteau rainuré à bavolet de 50 gris	12x9x250	18	62

Autres dimensions : nous consulter

/ POTEAU KIWI

GENCOD	CODE	DÉSIGNATION	DIMENSIONS	PALETTISATION	POIDS
3700632138108	20482kiwi	Poteau kiwi gris (nous consulter)	10x10x260	20	59

/ POTEAU STADE

GENCOD	CODE	DÉSIGNATION	DIMENSIONS	PALETTISATION	POIDS
3700632137880	21010	Poteau stade 1 lisse pour tube Ø 60 gris	15x8x150	30	40
3700632137897	21020	Poteau stade 2 lisses pour tube Ø 60 gris	15x8x150	30	40

NOUVEAUX POTEAUX RAINURÉS À BAVOLET À VENIR EN 2026 :
14x14x330 À 14x14x400 AVEC BAVOLET DE 55 ET 14x14x330 À 14x14x400 AVEC BAVOLET DE 76
NOUS CONSULTER

DEUX PENTES



Plusieurs longueurs



Plusieurs largeurs

COLORIS

- ton gris
- ton blanc
- ton pierre
- ton brique
- ton gris anthracite

/ Béton moulé et goutte d'eau apporteront finition et protection à tous les murs maçonnés

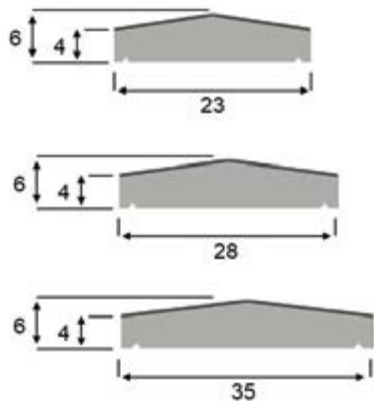

/ Différentes dimensions et différents coloris

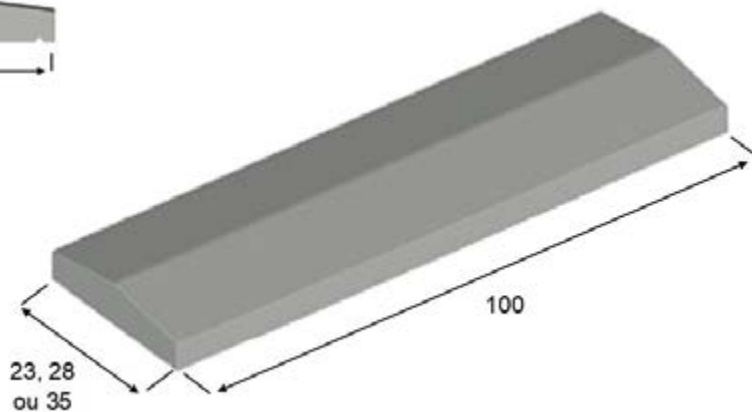
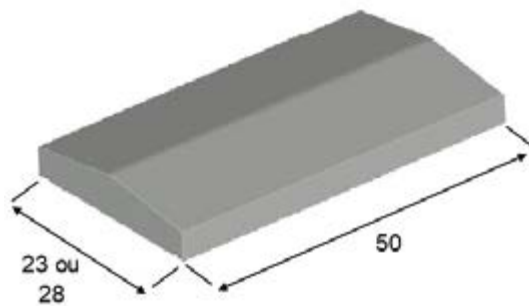

? LE SAVIEZ-VOUS ?

Les dessus de mur évitent les infiltrations d'eau qui peuvent endommager le crépi et la maçonnerie, surtout en cas de gel. En plus d'étanchéifier le mur, ils facilitent l'écoulement des eaux de pluie tout en embellissant les abords des propriétés.

DÉMOULAGE DIFFÉRÉ - FINITION LISSE

Finition indispensable à l'esthétique et à la protection de vos murs, nos dessus de mur avec goutte d'eau sont prêts à sceller sur bâti en parpaing. Très résistants, leur fabrication spéciale en béton moulé et en démoulage différé garantit une finition lisse et impeccable.

/ DESSUS DE MUR 2 PENTES AVEC GOUTTE D'EAU 50 X 23

GENCOD	CODE	DÉSIGNATION	DIMENSIONS	PALETTISATION	POIDS
3700632132007	20552Z	Dessus de mur 2 pentes gris	50x23x4/6	112	13
3700632132014	20550	Dessus de mur 2 pentes ton pierre	50x23x4/6	64	13
3700632132267	20550BL	Dessus de mur 2 pentes ton blanc	50x23x4/6	64	13
3700632132021	20553	Dessus de mur 2 pentes ton brique	50x23x4/6	64	13
3700632132601	20550GA	Dessus de mur 2 pentes anthracite	50x23x4/6	64	13

/ DESSUS DE MUR 2 PENTES AVEC GOUTTE D'EAU 50 X 28

GENCOD	CODE	DÉSIGNATION	DIMENSIONS	PALETTISATION	POIDS
3700632132038	20562Z	Dessus de mur 2 pentes gris	50x28x4/6	84	16
3700632132045	20560	Dessus de mur 2 pentes ton pierre	50x28x4/6	66	16
3700632132274	20560BL	Dessus de mur 2 pentes ton blanc	50x28x4/6	66	16
3700632132052	20563	Dessus de mur 2 pentes ton brique	50x28x4/6	66	16
3700632132502	20560GA	Dessus de mur 2 pentes anthracite	50x28x4/6	66	16

/ DESSUS DE MUR 2 PENTES AVEC GOUTTE D'EAU 100 X 23

GENCOD	CODE	DÉSIGNATION	DIMENSIONS	PALETTISATION	POIDS
3700632132069	20551Z	Dessus de mur 2 pentes gris	100x23x4/6	32	26
3700632132076	20551TP	Dessus de mur 2 pentes ton pierre	100x23x4/6	32	26
3700632132243	20551BL	Dessus de mur 2 pentes ton blanc	100x23x4/6	32	26
3700632132250	20551TB	Dessus de mur 2 pentes ton brique	100x23x4/6	32	26
3700632132496	20551GA	Dessus de mur 2 pentes anthracite	100x23x4/6	32	26

/ DESSUS DE MUR 2 PENTES AVEC GOUTTE D'EAU 100 X 28

GENCOD	CODE	DÉSIGNATION	DIMENSIONS	PALETTISATION	POIDS
3700632132083	20561Z	Dessus de mur 2 pentes gris	100x28x4/6	32	33
3700632132359	20561TP	Dessus de mur 2 pentes ton pierre	100x28x4/6	32	33
3700632132090	20561BL	Dessus de mur 2 pentes ton blanc	100x28x4/6	32	33
3700632132342	20561TB	Dessus de mur 2 pentes ton brique	100x28x4/6	32	33
3700632132540	20561GA	Dessus de mur 2 pentes anthracite	100x28x4/6	32	33

/ DESSUS DE MUR 2 PENTES AVEC GOUTTE D'EAU 100 X 35

GENCOD	CODE	DÉSIGNATION	DIMENSIONS	PALETTISATION	POIDS
3700632132106	20563Z	Dessus de mur 2 pentes gris	100x35x4/6	32	40
3700632132113	20563TPZ	Dessus de mur 2 pentes ton pierre	100x35x4/6	32	40
3700632132328	20563BL	Dessus de mur 2 pentes ton blanc	100x35x4/6	32	40
3700632132335	20563TB	Dessus de mur 2 pentes ton brique	100x35x4/6	32	40
3700632132557	20563GA	Dessus de mur 2 pentes anthracite	100x35x4/6	32	40

APPLICATION D'UN MINÉRALISANT TEINTÉ OBLIGATOIRE



BOMBÉS



/ Plusieurs coloris



/ Plusieurs longueurs

COLORIS

- ton gris
- ton pierre
- ton gris anthracite
- ton blanc
- ton brique

/ Béton moulé et goutte d'eau apporteront finition et protection à tous les murs maçonnés

/ Différentes dimensions et différents coloris

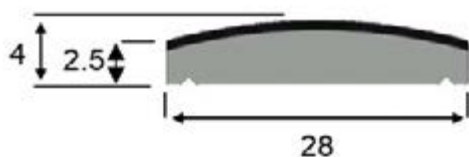
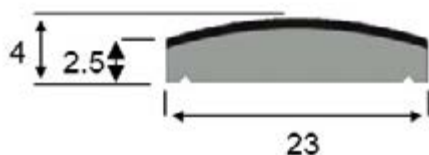

/ Gamme coordonnable avec nos sommets de piliers

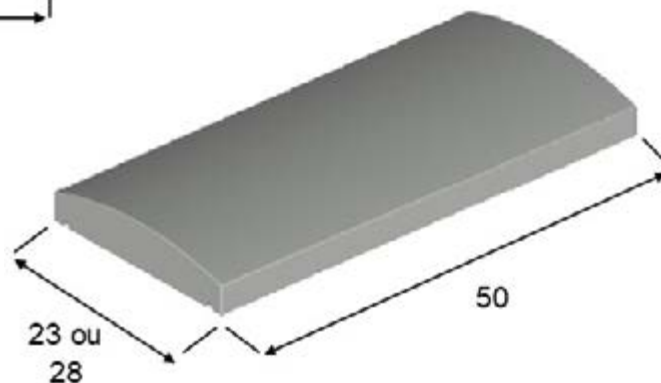

LE SAVIEZ-VOUS ?

Les dessus de mur évitent les infiltrations d'eau qui peuvent endommager le crépi et la maçonnerie, surtout en cas de gel. En plus d'étanchéifier le mur, ils facilitent l'écoulement des eaux de pluie tout en embellissant les abords des propriétés.

DÉMOULAGE DIFFÉRÉ - FINITION LISSE

Finition indispensable à l'esthétique et à la protection de vos murs, nos dessus de mur avec goutte d'eau sont prêts à sceller sur bâti en parpaing. Très résistants, leur fabrication spéciale en béton moulé et en démoulage différé garantit une finition lisse et impeccable.

/ DESSUS DE MUR BOMBÉ AVEC GOUTTE D'EAU 50 X 23

GENCOD	CODE	DÉSIGNATION	DIMENSIONS	PALETTISATION	POIDS
3700632132366	20558	Dessus de mur bombé gris	50x23x4/2.5	64	9
3700632132397	20558TP	Dessus de mur bombé ton pierre	50x23x4/2.5	64	9
3700632132373	20558BL	Dessus de mur bombé ton blanc	50x23x4/2.5	64	9
3700632132380	20558TB	Dessus de mur bombé ton brique	50x23x4/2.5	64	9
3700632132571	20558GA	Dessus de mur bombé anthracite	50x23x4/2.5	64	9

/ DESSUS DE MUR BOMBÉ AVEC GOUTTE D'EAU 50 X 28

GENCOD	CODE	DÉSIGNATION	DIMENSIONS	PALETTISATION	POIDS
3700632132403	20559	Dessus de mur bombé gris	50x28x4/2.5	64	11
3700632132434	20559TP	Dessus de mur bombé ton pierre	50x28x4/2.5	64	11
3700632132410	20559BL	Dessus de mur bombé ton blanc	50x28x4/2.5	64	11
3700632132427	20559TB	Dessus de mur bombé ton brique	50x28x4/2.5	64	11
3700632132588	20559GA	Dessus de mur bombé anthracite	50x28x4/2.5	64	11

APPLICATION D'UN MINÉRALISANT TEINTÉ OBLIGATOIRE



PLATS ANGLES ARRONDIS



/ Plusieurs longueurs



/ Plusieurs largeurs

COLORIS

- ton gris
- ton pierre
- ton gris anthracite
- ton blanc
- ton brique

/ Béton moulé et goutte d'eau apporteront finition et protection à tous les murs maçonnés

/ Gamme coordonnable avec nos sommets de piliers

/ Différentes dimensions et différents coloris

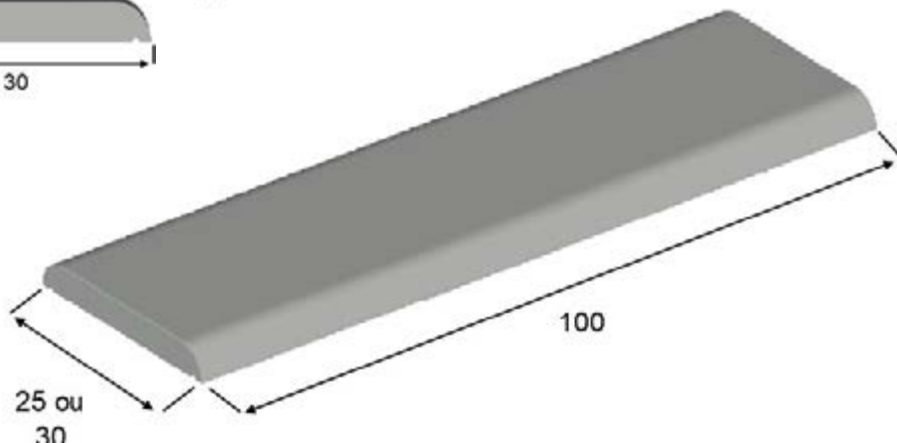
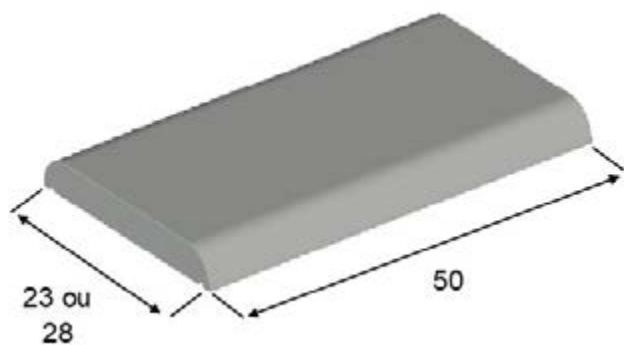
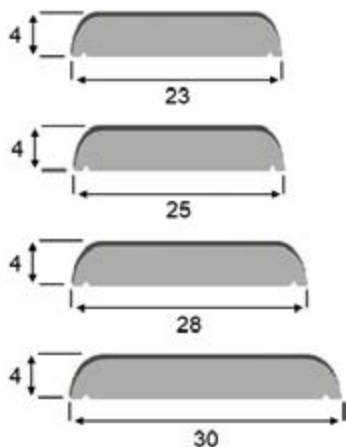

LE SAVIEZ-VOUS ?

Les dessus de mur évitent les infiltrations d'eau qui peuvent endommager le crépi et la maçonnerie, surtout en cas de gel. En plus d'étanchéifier le mur, ils facilitent l'écoulement des eaux de pluie tout en embellissant les abords des propriétés.

DÉMOULAGE DIFFÉRÉ - FINITION LISSE

Finition indispensable à l'esthétique et à la protection de vos murs, nos dessus de mur avec goutte d'eau sont prêts à sceller sur bâti en parpaing. Très résistants, leur fabrication spéciale en béton moulé et en démoulage différé garantit une finition lisse et impeccable.

/ DESSUS DE MUR PLAT ANGLE ARRONDI AVEC GOUTTE D'EAU 50 X 23

GENCOD	CODE	DÉSIGNATION	DIMENSIONS	PALETTISATION	POIDS
3700632132120	20554	Dessus de mur plat angle arrondi gris	50x23x4	64	9
3700632132137	20554TP	Dessus de mur plat angle arrondi ton pierre	50x23x4	64	9
3700632132281	20554BL	Dessus de mur plat angle arrondi ton blanc	50x23x4	64	9
3700632132144	20554TB	Dessus de mur plat angle arrondi ton brique	50x23x4	64	9
3700632132519	20554GA	Dessus de mur plat angle arrondi anthracite	50x23x4	64	9

/ DESSUS DE MUR PLAT ANGLE ARRONDI AVEC GOUTTE D'EAU 50 X 28

GENCOD	CODE	DÉSIGNATION	DIMENSIONS	PALETTISATION	POIDS
3700632132151	20555	Dessus de mur plat angle arrondi gris	50x28x4	66	11
3700632132168	20555TP	Dessus de mur plat angle arrondi ton pierre	50x28x4	66	11
3700632132298	20555BL	Dessus de mur plat angle arrondi ton blanc	50x28x4	66	11
3700632132175	20555TB	Dessus de mur plat angle arrondi ton brique	50x28x4	66	11
3700632183238	20555GA	Dessus de mur plat angle arrondi anthracite	50x28x4	66	11

/ DESSUS DE MUR PLAT ANGLE ARRONDI AVEC GOUTTE D'EAU 100 X 25

GENCOD	CODE	DÉSIGNATION	DIMENSIONS	PALETTISATION	POIDS
3700632132724	20565	Dessus de mur plat angle arrondi gris	100x25x4	48	20
3700632132625	20565TP	Dessus de mur plat angle arrondi ton pierre	100x25x4	48	20
3700632132656	20565BL	Dessus de mur plat angle arrondi ton blanc	100x25x4	48	20
3700632132663	20565TB	Dessus de mur plat angle arrondi ton brique	100x25x4	48	20
3700632132649	20565GA	Dessus de mur plat angle arrondi anthracite	100x25x4	48	20

/ DESSUS DE MUR PLAT ANGLE ARRONDI AVEC GOUTTE D'EAU 100 X 30

GENCOD	CODE	DÉSIGNATION	DIMENSIONS	PALETTISATION	POIDS
3700632132441	20564	Dessus de mur plat angle arrondi gris	100x30x4	48	24
3700632132458	20564TP	Dessus de mur plat angle arrondi ton pierre	100x30x4	48	24
3700632132465	20564BL	Dessus de mur plat angle arrondi ton blanc	100x30x4	48	24
3700632132472	20564TB	Dessus de mur plat angle arrondi ton brique	100x30x4	48	24
3700632132489	20564GA	Dessus de mur plat angle arrondi anthracite	100x30x4	48	24

APPLICATION D'UN MINÉRALISANT TEINTÉ OBLIGATOIRE



PLATS ANGLES DROITS



/ Plusieurs longueurs



/ Plusieurs largeurs

COLORIS

- ton gris
- ton pierre
- ton gris anthracite
- ton blanc
- ton brique

/ Béton moulé et goutte d'eau apporteront finition et protection à tous les murs maçonnés

/ Différentes dimensions et différents coloris

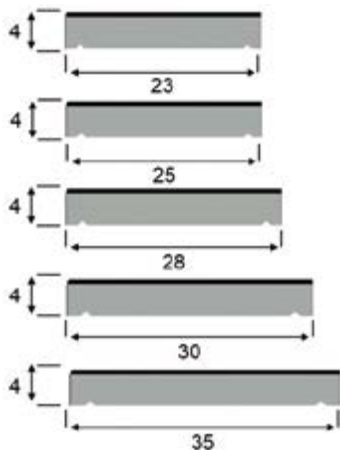

/ Gamme coordonnable avec nos sommets de piliers

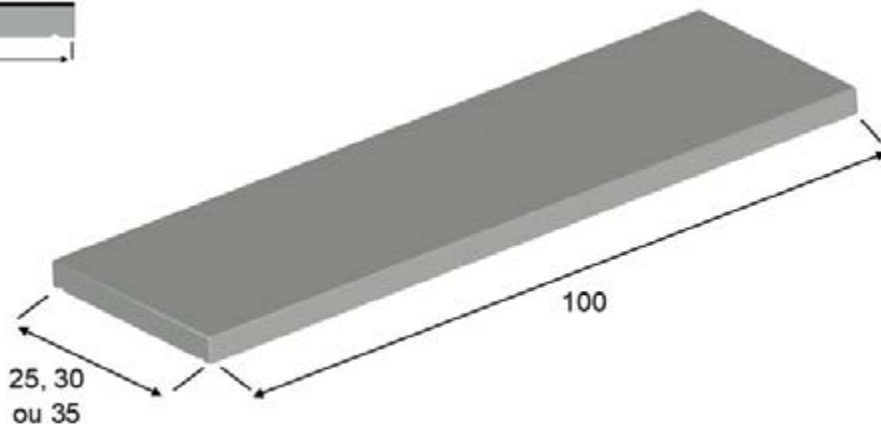
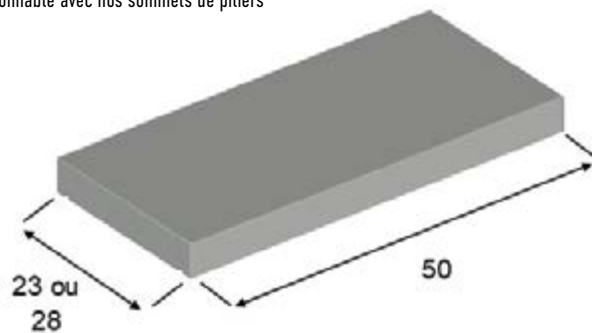

LE SAVIEZ-VOUS ?

Les dessus de mur évitent les infiltrations d'eau qui peuvent endommager le crépi et la maçonnerie, surtout en cas de gel. En plus d'étanchéifier le mur, ils facilitent l'écoulement des eaux de pluie tout en embellissant les abords des propriétés.

DÉMOULAGE DIFFÉRÉ - FINITION LISSE

Finition indispensable à l'esthétique et à la protection de vos murs, nos dessus de mur avec goutte d'eau sont prêts à sceller sur bâti en parpaing. Très résistants, leur fabrication spéciale en béton moulé et en démoulage différé garantit une finition lisse et impeccable.

/ DESSUS DE MUR PLAT ANGLE DROIT AVEC GOUTTE D'EAU 50 X 23

GENCOD	CODE	DÉSIGNATION	DIMENSIONS	PALETTISATION	POIDS
3700632132182	20556	Dessus de mur plat angle droit gris	50x23x4	64	9
3700632132199	20556TP	Dessus de mur plat angle droit ton pierre	50x23x4	64	9
3700632132311	20556BL	Dessus de mur plat angle droit ton blanc	50x23x4	64	9
3700632132205	20556TB	Dessus de mur plat angle droit ton brique	50x23x4	64	9
3700632132595	20556GA	Dessus de mur plat angle droit anthracite	50x23x4	64	9

/ DESSUS DE MUR PLAT ANGLE DROIT AVEC GOUTTE D'EAU 50 X 28

GENCOD	CODE	DÉSIGNATION	DIMENSIONS	PALETTISATION	POIDS
3700632132212	20557	Dessus de mur plat angle droit gris	50x28x4	66	11
3700632132229	20557TP	Dessus de mur plat angle droit ton pierre	50x28x4	66	11
3700632132304	20557BL	Dessus de mur plat angle droit ton blanc	50x28x4	66	11
3700632132236	20557TB	Dessus de mur plat angle droit ton brique	50x28x4	66	11
3700632132526	20557GA	Dessus de mur plat angle droit anthracite	50x28x4	66	11

/ DESSUS DE MUR PLAT ANGLE DROIT AVEC GOUTTE D'EAU 100 X 25

GENCOD	CODE	DÉSIGNATION	DIMENSIONS	PALETTISATION	POIDS
3700632132670	20566	Dessus de mur plat angle droit gris	100x25x4	48	20
3700632132687	20566TP	Dessus de mur plat angle droit ton pierre	100x25x4	48	20
3700632132700	20566BL	Dessus de mur plat angle droit ton blanc	100x25x4	48	20
3700632132717	20566TB	Dessus de mur plat angle droit ton brique	100x25x4	48	20
3700632132694	20566GA	Dessus de mur plat angle droit anthracite	100x25x4	48	20

/ DESSUS DE MUR PLAT ANGLE DROIT AVEC GOUTTE D'EAU 100 X 30

GENCOD	CODE	DÉSIGNATION	DIMENSIONS	PALETTISATION	POIDS
3700632132731	20567	Dessus de mur plat angle droit gris	100x30x4	48	24
3700632132755	20567TP	Dessus de mur plat angle droit ton pierre	100x30x4	48	24
3700632132762	20567BL	Dessus de mur plat angle droit ton blanc	100x30x4	48	24
3700632132632	20567TB	Dessus de mur plat angle droit ton brique	100x30x4	48	24
3700632132748	20567GA	Dessus de mur plat angle droit anthracite	100x30x4	48	24

/ DESSUS DE MUR PLAT ANGLE DROIT AVEC GOUTTE D'EAU 100 X 35

GENCOD	CODE	DÉSIGNATION	DIMENSIONS	PALETTISATION	POIDS
3700632183313	20568	Dessus de mur plat angle droit gris	100x35x4	32	28
3700632183320	20568TP	Dessus de mur plat angle droit ton pierre	100x35x4	32	28
3700632183337	20568BL	Dessus de mur plat angle droit ton blanc	100x35x4	32	28
3700632183344	20568TB	Dessus de mur plat angle droit ton brique	100x35x4	32	28
3700632183351	20568GA	Dessus de mur plat angle droit anthracite	100x35x4	32	28



/ Plusieurs finitions



/ Plusieurs dimensions

COLORIS

 ton gris	 ton blanc
 ton pierre	 ton brique
 ton gris anthracite	

/ Prêts à poser, les sommets de piliers apporteront esthétique et finition à toutes les entrées

/ Différentes dimensions et différents coloris



/ Gamme coordonnée avec nos sommets de piliers

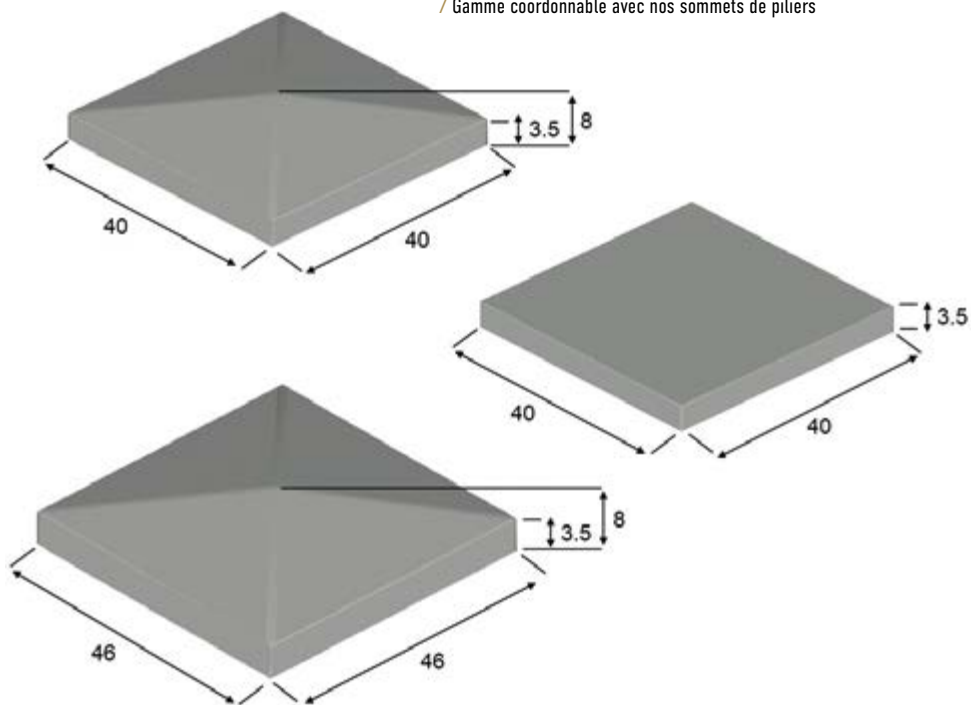

LE SAVIEZ-VOUS ?

Les dessus de mur évitent les infiltrations d'eau qui peuvent endommager le crépi et la maçonnerie, surtout en cas de gel. En plus d'étanchéifier le mur, ils facilitent l'écoulement des eaux de pluie tout en embellissant les abords des propriétés.

DÉMOULAGE DIFFÉRÉ - FINITION LISSE

Peints ou teintés dans la masse, jouant les coordonnés ou au contraire le contraste, mais toujours pratiques et décoratifs, nos modèles de sommets de pilier sont prêts à être scellés. Leur fabrication spéciale par démoulage différé garantit une finition lisse et impeccable.

/ SOMMET DE PILIER POINTE DE DIAMANT 40 X 40

GENCOD	CODE	DÉSIGNATION	DIMENSIONS	PALETTISATION	POIDS
3700632131000	20033	Sommet de pilier pointe diamant gris	40x40x3.5/8	16	20
3700632131017	20033TP	Sommet de pilier pointe diamant ton pierre	40x40x3.5/8	16	20
3700632131130	20033BL	Sommet de pilier pointe diamant ton blanc	40x40x3.5/8	16	20
3700632131024	20033TB	Sommet de pilier pointe diamant ton brique	40x40x3.5/8	16	20
3700632131321	20033GA	Sommet de pilier pointe diamant anthracite	40x40x3.5/8	16	20

/ SOMMET DE PILIER POINTE DE DIAMANT 46 X 46

GENCOD	CODE	DÉSIGNATION	DIMENSIONS	PALETTISATION	POIDS
3700632131055	20050	Sommet de pilier pointe diamant gris	46x46x3.5/8	16	24
3700632131062	20051	Sommet de pilier pointe diamant ton pierre	46x46x3.5/8	16	24
3700632131284	20051BL	Sommet de pilier pointe diamant ton blanc	46x46x3.5/8	16	24
3700632131079	20052	Sommet de pilier pointe diamant ton brique	46x46x3.5/8	16	24
3700632131291	20050GA	Sommet de pilier pointe diamant anthracite	46x46x3.5/8	16	24

/ SOMMET DE PILIER PLAT 40 X 40

GENCOD	CODE	DÉSIGNATION	DIMENSIONS	PALETTISATION	POIDS
3700632131109	20041	Sommet de pilier plat gris	40x40x3	16	20
3700632131116	20041TP	Sommet de pilier plat ton pierre	40x40x3	16	20
3700632131154	20041BL	Sommet de pilier plat ton blanc	40x40x3	16	20
3700632131123	20041TB	Sommet de pilier plat ton brique	40x40x3	16	20
3700632131314	20041GA	Sommet de pilier plat anthracite	40x40x3	16	20

APPLICATION D'UN MINÉRALISANT TEINTÉ OBLIGATOIRE



JARDIN, PARKING ET P1N



/ Plusieurs finitions



/ Plusieurs décors

COLORIS

- ton gris
- ton pierre
- ton gris anthracite
- ton blanc

/ Les bordures en pierre reconstituée offrent de multiples possibilités pour agrémenter et embellir les extérieurs

/ Faciles d'entretien et résistantes aux aléas extérieurs

/ Bordures réversibles

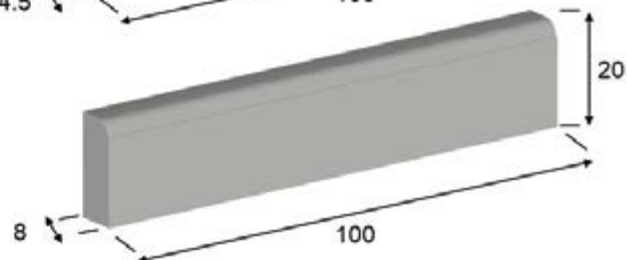
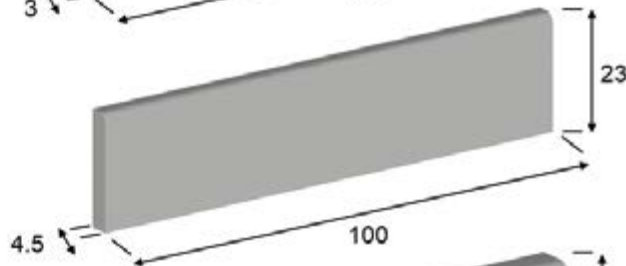
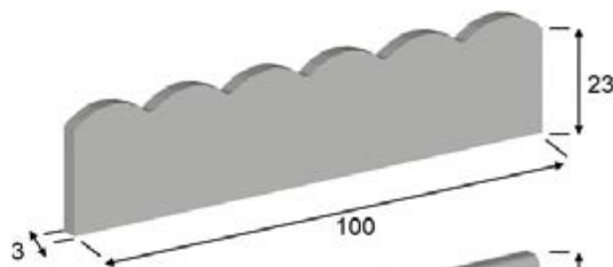
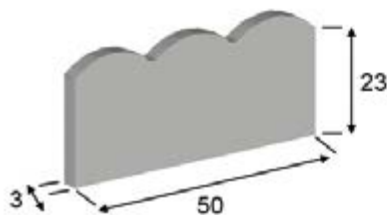
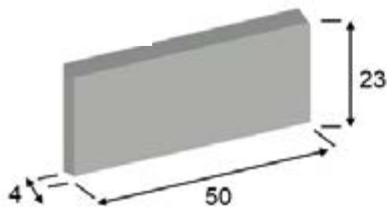

LE SAVIEZ-VOUS ?

Les bordures peuvent servir à délimiter une zone, facilitant alors l'entretien et les tontes. Parfois, on peut aussi leur assigner un véritable rôle ornemental. Elles peuvent alors souligner une composition, renforcer un style ou soutenir des plantes.

DÉMOULAGE DIFFÉRÉ - FINITION LISSE

Plusieurs décors, plusieurs finitions et réversibles, nos bordures se moquent bien du temps qui passe et des modes qui changent. Leur fabrication en démoulage différé garantit une finition lisse et irréprochable et saura venir agrémenter joliment votre environnement extérieur.

NOUVEAUTÉ

/ BORDURE DE JARDIN DROITE EN 50

GENCOD	CODE	DÉSIGNATION	DIMENSIONS	PALETTISATION	POIDS
3700632183498	21070	Bordure de jardin droite grise	50x23x4	64	10
3700632183504	21070TP	Bordure de jardin droite ton pierre	50x23x4	64	10
3700632183511	21070BL	Bordure de jardin droite ton blanc	50x23x4	64	10
3700632183528	21070GA	Bordure de jardin droite anthracite	50x23x4	64	10

/ BORDURE DE JARDIN RÉVERSIBLE DROITE ET FESTONNÉE EN 50

GENCOD	CODE	DÉSIGNATION	DIMENSIONS	PALETTISATION	POIDS
3700632133059	21080	Bordure de jardin réversible grise	50x23x3	72	9
3700632133066	21130TP	Bordure de jardin réversible ton pierre	50x23x3	72	9
3700632183276	21080BL	Bordure de jardin réversible ton blanc	50x23x3	72	9
3700632183375	21080GA	Bordure de jardin réversible anthracite	50x23x3	72	9

/ BORDURE DE JARDIN RÉVERSIBLE DROITE ET FESTONNÉE EN 100

GENCOD	CODE	DÉSIGNATION	DIMENSIONS	PALETTISATION	POIDS
3700632133073	21090	Bordure de jardin réversible grise	100x23x3	36	18
3700632133080	21093TP	Bordure de jardin réversible ton pierre	100x23x3	36	18
3700632183283	21090BL	Bordure de jardin réversible ton blanc	100x23x3	36	18
3700632183382	21090GA	Bordure de jardin réversible anthracite	100x23x3	36	18

/ BORDURE DE PARKING

GENCOD	CODE	DÉSIGNATION	DIMENSIONS	PALETTISATION	POIDS
3700632133097	21100	Bordure de parking grise	100x23x4.5	56	20
3700632133103	21101	Bordure de parking ton pierre	100x23x4.5	56	20
3700632183290	21100BL	Bordure de parking ton blanc	100x23x4.5	56	20
3700632183399	21100GA	Bordure de parking anthracite	100x23x4.5	56	20

/ BORDURE P1N

GENCOD	CODE	DÉSIGNATION	DIMENSIONS	PALETTISATION	POIDS
3700632133110	21111	Bordure P1N grise	100x20x8	30	36
3700632133127	21111TP	Bordure P1N ton pierre	100x20x8	30	36
3700632182675	21111BL	Bordure P1N ton blanc	100x20x8	30	36
3700632183405	21111GA	Bordure P1N anthracite	100x20x8	30	36

APPLICATION D'UN MINÉRALISANT TEINTÉ OBLIGATOIRE



TRAVERSE



Plusieurs finitions



Plusieurs décors

- / Plusieurs motifs et coloris disponibles pour habiller tous vos extérieurs
- / Faciles d'entretien et résistantes aux aléas extérieurs

COLORIS

- ton gris
- ton gris anthracite
- ton pierre

/ Épaisseur de 4cm à 5cm



PAS JAPONAIS ARDOISE 50x50

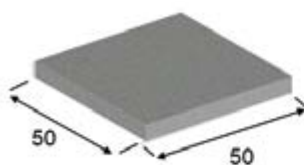

PAS JAPONAIS CAILLEBOTIS 50x50

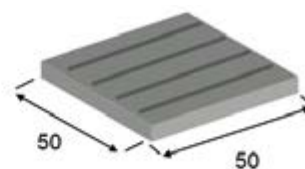

PAS JAPONAIS LISSE 50x50

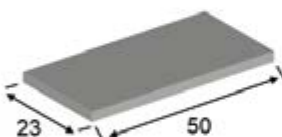

PAS JAPONAIS LISSE 50x23

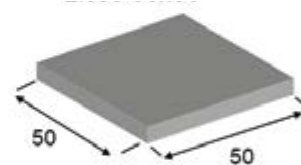

LE SAVIEZ-VOUS ?

Les pas japonais sont utilisés pour traverser une pelouse en gardant les pieds au sec, ou conserver une allée engazonnée dans les lieux de passages quotidiens, tout en embellissant joliment tous les extérieurs.

PAS JAPONAIS 100x30

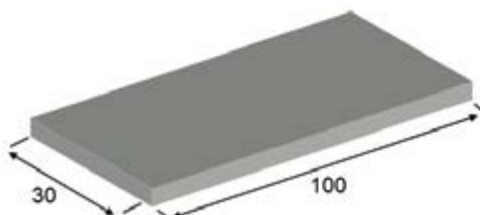

PAS JAPONAIS TRAVERSE 100x50

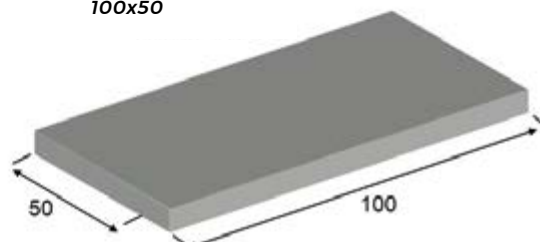

DÉMOULAGE DIFFÉRÉ - FINITION LISSE

Notre nouvelle gamme déco jardin vous permettra d'embellir vos extérieurs sans aucune limite.

Notre large choix de traverse, pas japonais et dalles de parasol laissera libre cours à votre créativité. Cette touche finale apportera à votre extérieur charme et modernité.

/ PAS JAPONAIS ARDOISE 50 X 50

GENCOD	CODE	DÉSIGNATION	DIMENSIONS	PALETTISATION	POIDS
3700632183535	21060	Pas japonais Ardoise gris	50x50x4	36	21
3700632183542	21060TP	Pas japonais Ardoise ton pierre	50x50x4	36	21
3700632183559	21060GA	Pas japonais Ardoise anthracite	50x50x4	36	21

/ PAS JAPONAIS CAILLEBOTIS 50 X 50

GENCOD	CODE	DÉSIGNATION	DIMENSIONS	PALETTISATION	POIDS
3700632183566	21059	Pas japonais Caillebotis gris	50x50x4	36	21
3700632183573	21059TP	Pas japonais Caillebotis ton pierre	50x50x4	36	21
3700632183580	21059GA	Pas japonais Caillebotis anthracite	50x50x4	36	21

/ PAS JAPONAIS LISSE 50 X 23

GENCOD	CODE	DÉSIGNATION	DIMENSIONS	PALETTISATION	POIDS
3700632183597	21058	Pas japonais Lisse gris	50x23x4	32	9
3700632183603	21058TP	Pas japonais Lisse ton pierre	50x23x4	32	9
3700632183610	21058GA	Pas japonais Lisse anthracite	50x23x4	32	9

/ PAS JAPONAIS LISSE 50 X 50

GENCOD	CODE	DÉSIGNATION	DIMENSIONS	PALETTISATION	POIDS
3700632183627	21057	Pas japonais Lisse gris	50x50x5	32	35
3700632183634	21057TP	Pas japonais Lisse ton pierre	50x50x5	32	35
3700632183641	21057GA	Pas japonais Lisse anthracite	50x50x5	32	35

/ PAS JAPONAIS TRAVERSE 100 X 30

GENCOD	CODE	DÉSIGNATION	DIMENSIONS	PALETTISATION	POIDS
3700632183818	21061	Pas japonais Traverse gris	100x30x4	48	24
3700632183825	21061TP	Pas japonais Traverse ton pierre	100x30x4	48	24
3700632183832	21061GA	Pas japonais Traverse anthracite	100x30x4	48	24

/ PAS JAPONAIS TRAVERSE 100 X 50

GENCOD	CODE	DÉSIGNATION	DIMENSIONS	PALETTISATION	POIDS
3700632183658	21056	Pas japonais Traverse gris	100x50x5	16	63
3700632183665	21056TP	Pas japonais Traverse ton pierre	100x50x5	16	63
3700632183672	21056GA	Pas japonais Traverse anthracite	100x50x5	16	63

APPLICATION D'UN MINÉRALISANT TEINTÉ OBLIGATOIRE



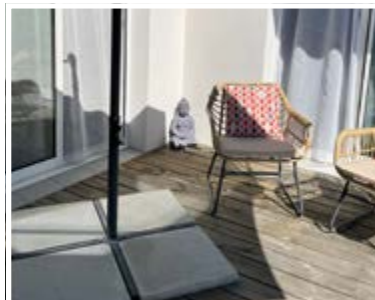

/ Plusieurs coloris



/ Plusieurs décors

- / Plusieurs motifs et coloris disponibles pour habiller tous vos extérieurs
- / Faciles d'entretien et résistantes aux aléas extérieurs

/ Épaisseur de 4cm à 5cm

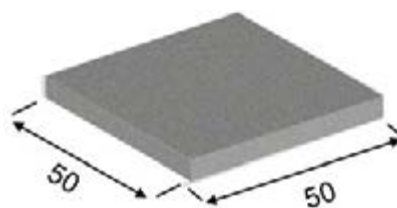
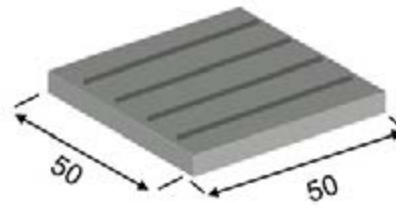
**DALLE PIED DE PARASOL
ARDOISE 50x50****DALLE PIED DE PARASOL
CAILLEBOTIS 50x50****LE SAVIEZ-VOUS ?**

L'avantage des dalles de stabilisation est qu'elles sont facilement transportables contrairement à un pied parasol en granit ou en béton qui sera quasiment impossible à transporter, à moins de posséder des roulettes intégrées et sous condition de disposer d'un sol parfaitement lisse.

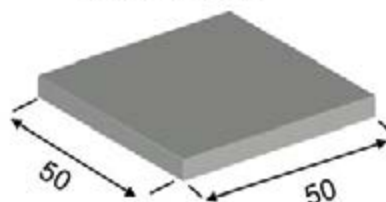
**DALLE PIED DE PARASOL
LISSE 50x50****DÉMOULAGE DIFFÉRÉ - FINITION LISSE**

Notre nouvelle gamme déco jardin vous permettra d'embellir vos extérieurs sans aucune limite.

Notre large choix de traverse, pas japonais et dalles de parasol laissera libre cours à votre créativité. Cette touche finale apportera à votre extérieur charme et modernité.

/ DALLE PIED DE PARASOL ARDOISE

GENCOD	CODE	DÉSIGNATION	DIMENSIONS	PALETTISATION	POIDS
3700632183689	21055	Dalle pied de parasol Ardoise grise	50x50x4	36	21
3700632183696	21055TP	Dalle pied de parasol Ardoise ton pierre	50x50x4	36	21
3700632183702	21055GA	Dalle pied de parasol Ardoise anthracite	50x50x4	36	21

/ DALLE PIED DE PARASOL CAILLEBOTIS

GENCOD	CODE	DÉSIGNATION	DIMENSIONS	PALETTISATION	POIDS
3700632183719	21054	Dalle pied de parasol Caillebotis grise	50x50x4	36	21
3700632173726	21054TP	Dalle pied de parasol Caillebotis ton pierre	50x50x4	36	21
3700632183733	21054GA	Dalle pied de parasol Caillebotis anthracite	50x50x4	36	21

/ DALLE PIED DE PARASOL LISSE

GENCOD	CODE	DÉSIGNATION	DIMENSIONS	PALETTISATION	POIDS
3700632183740	21053	Dalle pied de parasol Lisse grise	50x50x5	32	35
3700632183757	21053TP	Dalle pied de parasol Lisse ton pierre	50x50x5	32	35
3700632183764	21053GA	Dalle pied de parasol Lisse anthracite	50x50x5	32	35

APPLICATION D'UN MINÉRALISANT TEINTÉ OBLIGATOIRE



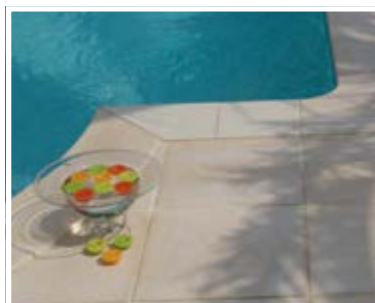

/ Plusieurs formes



/ Plusieurs coloris

/ Plusieurs formes de margelles disponibles pour habiller toutes les formes de piscine

Détail margelle finition plate



DALLE ARDOISÉE PLATE

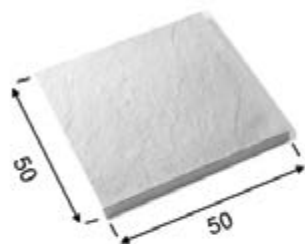

MARGELLE ARDOISÉE PLATE DROITE

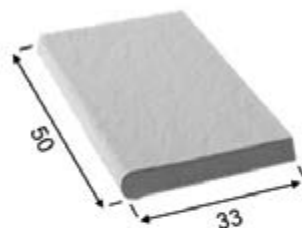

MARGELLE ARDOISÉE PLATE ANGLE RENTRANT

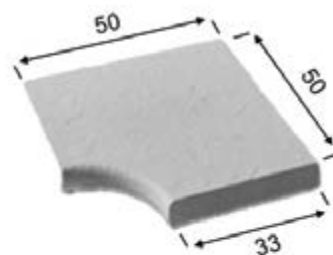

LE SAVIEZ-VOUS ?

Les dalles et margelles en béton sont les plus prisées grâce à leur esthétique et leur résistance aux intempéries, à la chaleur, au chlore, mais également à la chute d'objets lourds. L'absence de moisissures facilite leur entretien.

MARGELLE ARDOISÉE DROITE ANGLE SORTANT

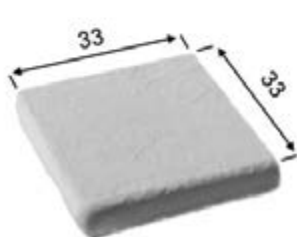

MARGELLE ARDOISÉE PLATE COURBE RAYON 160

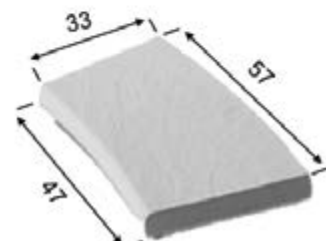

MARGELLE ARDOISÉE PLATE COURBE RAYON 200

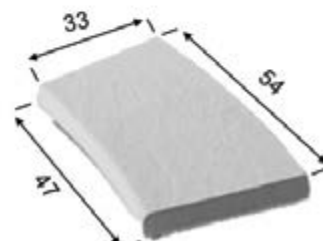

DÉMOULAGE DIFFÉRÉ - FINITION LISSE

Retour au naturel et au traditionnel chic : un rivage de piscine sobre et élégant dont la margelle plate autorise une pose à fleur ou en décalé, et dont les dalles Ardoisée concilient le côté brut de la matière et le poli maîtrisé de la pierre reconstituée.

/ DALLE ET MARGELLE ARDOISÉE TON GRIS

GENCOD	CODE	DÉSIGNATION	DIMENSIONS	PALETTISATION	POIDS
3700632122091	DARD50GR	Dalle Ardoisée grise	50x50x2.4	72	12.5
3700632122107	DMARDDGR	Margelle Ardoisée plate droite grise	50x33x4	60	13
3700632122114	DMARDARGR	Margelle Ardoisée plate angle rentrant grise	50x33x4	40	15
3700632122121	DMARDASGR	Margelle Ardoisée plate angle sortant grise	33x33x4	40	8
3700632122138	DMARDR150GR	Margelle Ardoisée plate courbe R150 grise 10 unités pour un arc de 180°	57/47x33x4	40	13.5
3700632122329	DMARDR200GR	Margelle Ardoisée plate courbe R200 grise 14 unités pour un arc de 180°	54/47x33x4	40	14

/ DALLE ET MARGELLE ARDOISÉE TON PIERRE

GENCOD	CODE	DÉSIGNATION	DIMENSIONS	PALETTISATION	POIDS
3700632120301	DARD50	Dalle Ardoisée ton pierre	50x50x2.4	72	12.5
3700632120318	DMARDD	Margelle Ardoisée plate droite ton pierre	50x33x4	60	13
3700632120325	DMARDAR	Margelle Ardoisée plate angle rentrant ton pierre	50x33x4	40	15
3700632120332	DMARDAS	Margelle Ardoisée plate angle sortant ton pierre	33x33x4	40	8
3700632120349	DMARDR150	Margelle Ardoisée plate courbe R150 ton pierre 10 unités pour un arc de 180°	57/47x33x4	40	13.5
3700632120356	DMARDR200	Margelle Ardoisée plate courbe R200 ton pierre 14 unités pour un arc de 180°	54/47x33x4	40	14

/ DALLE ET MARGELLE ARDOISÉE TON CRÈME

GENCOD	CODE	DÉSIGNATION	DIMENSIONS	PALETTISATION	POIDS
3700632120509	DARD50CR	Dalle Ardoisée ton crème	50x50x2.4	72	12.5
3700632120554	DMARDCR	Margelle Ardoisée plate droite ton crème	50x33x4	60	13
3700632120516	DMARDARCR	Margelle Ardoisée plate angle rentrant ton crème	50x33x4	40	15
3700632120523	DMARDASCR	Margelle Ardoisée plate angle sortant ton crème	33x33x4	40	8
3700632120530	DMARDR150CR	Margelle Ardoisée plate courbe R150 ton crème 10 unités pour un arc de 180°	57/47x33x4	40	13.5
3700632120547	DMARDR200CR	Margelle Ardoisée plate courbe R200 ton crème 14 unités pour un arc de 180°	54/47x33x4	40	14

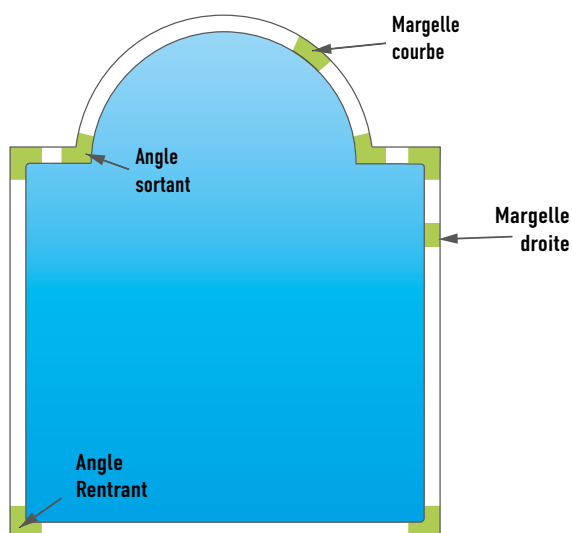

DALLES ET MARGELLES SABLÉE



/ Plusieurs formes



/ Plusieurs coloris

/ Plusieurs formes de margelles disponibles pour habiller toutes les formes de piscine

Détail margelle finition galbé



**DALLE SABLÉE
GALBÉE**

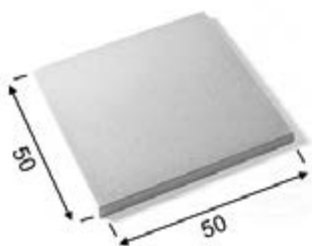

**MARGELLE SABLÉE
GALBÉE DROITE**



**MARGELLE SABLÉE
GALBÉE ANGLE RENTRANT**

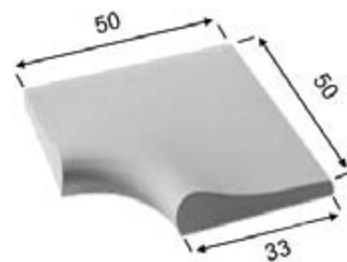

**MARGELLE SABLÉE
GALBÉE ANGLE SORTANT**

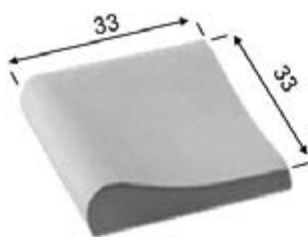

**MARGELLE SABLÉE
GALBÉE COURBE RAYON 150**

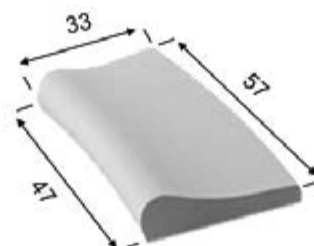

**MARGELLE SABLÉE
GALBÉE COURBE RAYON 200**

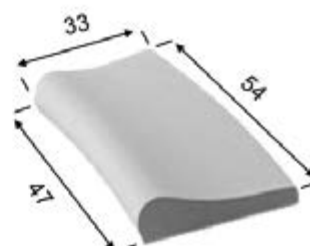

? LE SAVIEZ-VOUS ?

Les dalles et margelles en béton sont les plus prisées grâce à leur esthétisme et leur résistance aux intempéries, à la chaleur, au chlore, mais également à la chute d'objets lourds. L'absence de moisissures facilite leur entretien.

DÉMOULAGE DIFFÉRÉ - FINITION LISSE

Évocation tranquille des vacances : une plage de piscine toute en dalles de pierres douces, dont le grain fini et uni, le touché velouté et le ton chaud s'harmonisent avec une margelle galbée d'allure intemporelle.

/ DALLE ET MARGELLE SABLÉE TON GRIS

GENCOD	CODE	DÉSIGNATION	DIMENSIONS	PALETTISATION	POIDS
3700632122039	DSAB50GR	Dalle Sablée grise	50x50x2.4	72	12.5
3700632122046	DMSABDGR	Margelle Sablée galbée droite grise	50x33x3/6	60	13.5
3700632122053	DMSABARGR	Margelle Sablée galbée angle rentrant grise	50x33x3/6	40	18
3700632122060	DMSABASGR	Margelle Sablée galbée angle sortant grise	33x33x3/6	40	9
3700632122077	DMSABR150GR	Margelle Sablée galbée courbe R150 grise 10 unités pour un arc de 180°	57/47x33x3/6	40	14
3700632122084	DMSABR200GR	Margelle Sablée galbée courbe R200 grise 14 unités pour un arc de 180°	54/47x33x3/6	40	14.5

/ DALLE ET MARGELLE SABLÉE TON PIERRE

GENCOD	CODE	DÉSIGNATION	DIMENSIONS	PALETTISATION	POIDS
3700632120004	DSAB50	Dalle Sablée ton pierre	50x50x2.4	72	12.5
3700632120011	DMSABD	Margelle Sablée galbée droite ton pierre	50x33x3/6	60	13.5
3700632120028	DMSABAR	Margelle Sablée galbée angle rentrant ton pierre	50x33x3/6	40	18
3700632120035	DMSABAS	Margelle Sablée galbée angle sortant ton pierre	33x33x3/6	40	9
3700632120042	DMSABR150	Margelle Sablée galbée courbe R150 ton pierre 10 unités pour un arc de 180°	57/47x33x3/6	40	14
3700632120059	DMSABR200	Margelle Sablée galbée courbe R200 ton pierre 14 unités pour un arc de 180°	54/47x33x3/6	40	14.5

/ DALLE ET MARGELLE SABLÉE TON CRÈME

GENCOD	CODE	DÉSIGNATION	DIMENSIONS	PALETTISATION	POIDS
3700632120202	DSAB50CR	Dalle Sablée ton crème	50x50x2.4	72	12.5
3700632120257	DMSABDCR	Margelle Sablée galbée droite ton crème	50x33x3/6	60	13.5
3700632120219	DMSABRCR	Margelle Sablée galbée angle rentrant ton crème	50x33x3/6	40	18
3700632120226	DMSABASCR	Margelle Sablée galbée angle sortant ton crème	33x33x3/6	40	9
3700632120233	DMSAABR150CR	Margelle Sablée galbée courbe R150 ton crème 10 unités pour un arc de 180°	57/47x33x3/6	40	14
3700632120240	DMSABR200CR	Margelle Sablée galbée courbe R200 ton crème 14 unités pour un arc de 180°	54/47x33x3/6	40	14.5

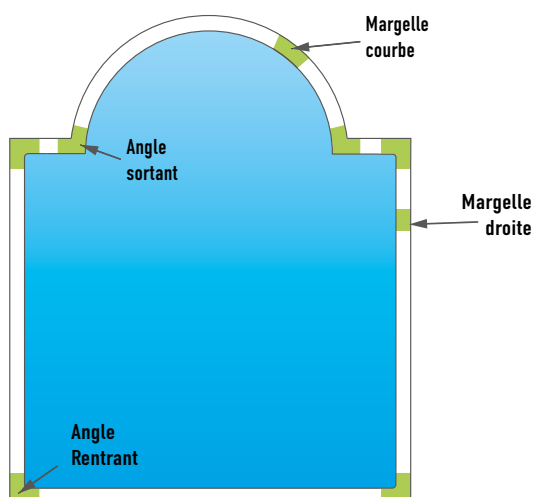

DALLES BÉTON ET REGARDS



/ Plusieurs finitions

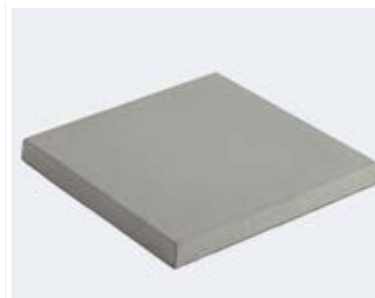

/ Plusieurs décors

COLORIS

■ ton gris

/ Plusieurs formes de margelles disponibles pour habiller toutes les formes de piscine

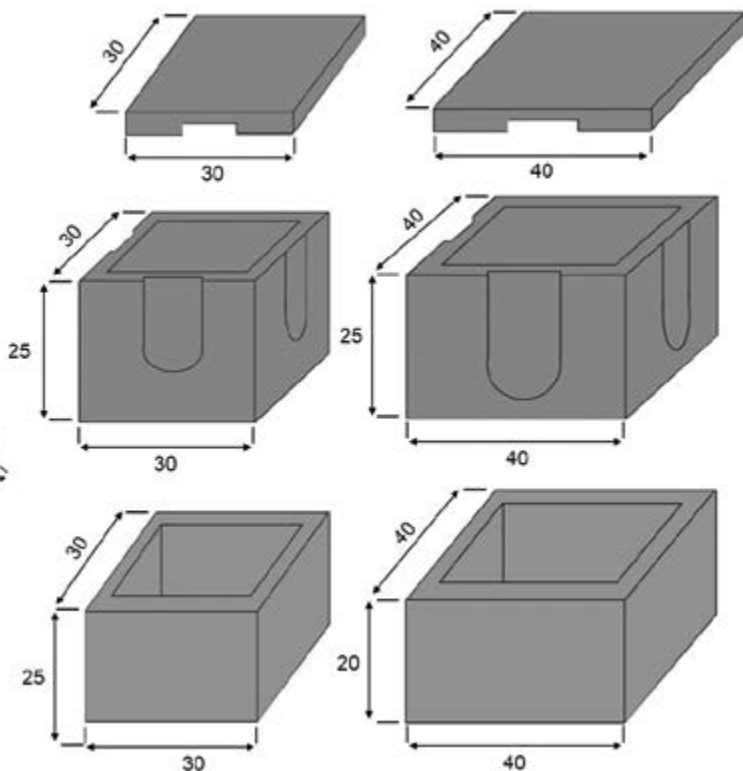
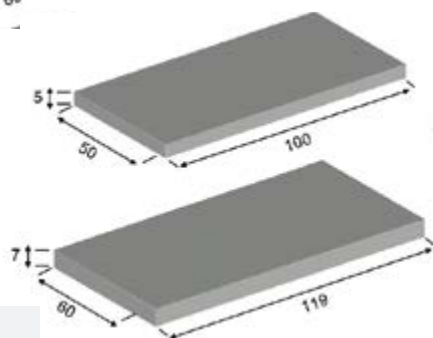
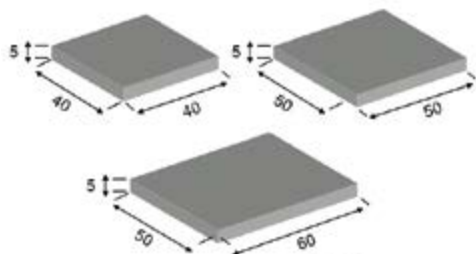

LE SAVIEZ-VOUS ?

Les produits d'assainissement en béton permettent de canaliser les eaux pluviales. Maîtriser les eaux pluviales est plus que jamais une nécessité afin d'atténuer nos effets sur l'environnement.

DALLES BÉTON EN DÉMOULAGE DIFFÉRÉ - FINITION LISSE
ASSAINISSEMENT EN DÉMOULAGE IMMÉDIAT - FINITION BRUTE

Produits indispensables à toutes les constructions, notre large gamme d'assainissement vous permettra de laisser libre cours à vos envies et à vos projets d'aménagement extérieur. Robustes et intemporels, ils sauront répondre à toutes vos idées et sauront s'adapter à toute votre créativité. Les dalles béton peuvent servir de support de climatiseur.

/ ASSAINISSEMENT 30 X 30

GENCOD	CODE	DÉSIGNATION	DIMENSIONS	PALETTISATION	POIDS
3700632130232	BOI30	Boîte de branchement seule pour regard	30x30x25	45	24
3700632130102	COU30	Couvercle seul pour regard	30x30	45	8
3700632130133	REH30	Rehausse	30x30x25	54	18

/ ASSAINISSEMENT 40 X 40

GENCOD	CODE	DÉSIGNATION	DIMENSIONS	PALETTISATION	POIDS
3700632130249	BOI40	Boîte de branchement seule pour regard	40x40x25	20	36
3700632130119	COU40	Couvercle seul pour regard	40x40	40	13
3700632130140	REH40	Rehausse	40x40x25	28	23

/ DALLE EN BÉTON

GENCOD	CODE	DÉSIGNATION	DIMENSIONS	PALETTISATION	POIDS
3700632130157	21430	Dalle 40x40	40x40x5	16	20
3700632130164	21440	Dalle 50x50	50x50x5	20	35
3700632130171	21450	Dalle 60x50	60x50x5	20	41
3700632130188	21470	Dalle 100x50	100x50x5	20	63
3700632130195	21480	Dalle 120x60	120x60x7	10	123



Produits certifiés et marqués NF P 98-05



/ Plusieurs coloris



/ Jusqu'à 3.00 mètres
tableau en monobloc



- Appuis fabriqués en monobloc jusqu'à 3,10 mètres finis
- Autres dimensions possibles par découpe
- Faciles d'entretien et résistants aux aléas extérieurs
- Rejingots latéraux, arêtes arrondies et gouttes d'eau en sous-face

COLORIS

ton gris

ton blanc

ton pierre

ton gris anthracite

Produits certifiés et conformes à la norme NF P 98-052



EN DÉMOULAGE DIFFÉRÉ - FINITION LISSE

Nos appuis de fenêtre en béton armé vibré sont munis de deux rejingots latéraux. Légers, palettisés de chant avec leur parement protégé et une grande facilité de stockage, ils sont faciles à mettre en œuvre.

APPUIS DE 35 AVEC REJINGOTS LATÉRAUX

Tableau	40	50	60	70	80	90	100	110	120	130	140	150	160	170	180	190	200	210	220	230	240	250	260	270	280	290	300	310
APPUI	50	60	70	80	90	100	110	120	130	140	150	160	170	180	190	200	210	220	230	240	250	260	270	280	290	300	310	
Poids	24	29	33	36	41	45	51	54	60	63	68	72	75	81	89	90	94	98	103	107	112	116	121	125	130	134	140	

APPLICATION D'UN MINÉRALISANT TEINTÉ CONSEILLÉ, OBLIGATOIRE POUR LE TON GRIS ANTHRACITE
(voir pages 62 et 63)

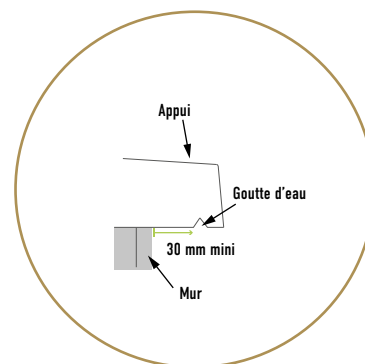
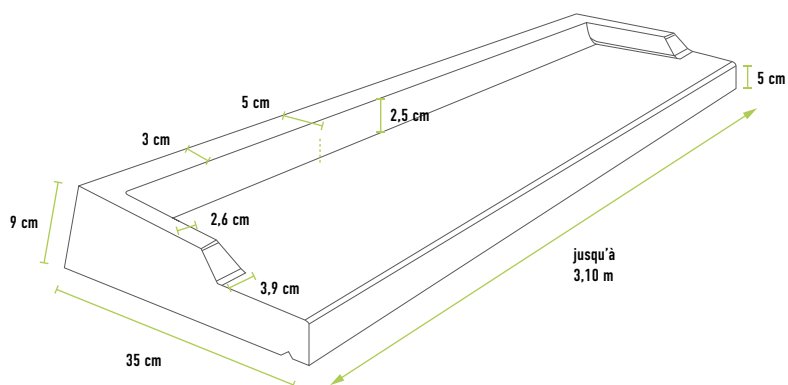

/ COMPATIBILITÉ APPUIS DE 35 SELON LA COMPOSITION DU MUR

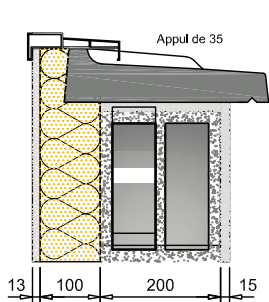

Exemple 1	
COMPOSITION	DIMENSIONS
Enduit	15 mm
Bloc béton	200 mm
Isolation	100 mm
Plaques BA	13 mm

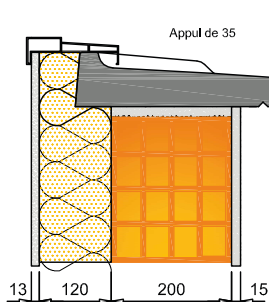

Exemple 2	
COMPOSITION	DIMENSIONS
Enduit	15 mm
Brique	200 mm
Isolation	100 mm
Plaques BA	13 mm

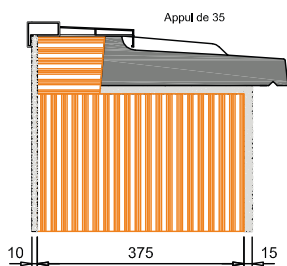

Exemple 3	
COMPOSITION	DIMENSIONS
Enduit	15 mm
Brique mono mur	375 mm
Plâtre traditionnel	10 mm

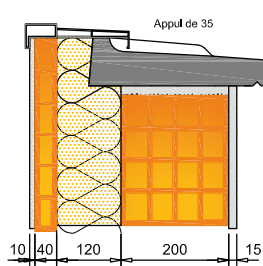

Exemple 4	
COMPOSITION	DIMENSIONS
Enduit	15 mm
Brique	200 mm
Isolation	120 mm
Brique plâtrière	40 mm
Plâtre traditionnel	10 mm



APPUIS DE 28 AVEC REJINGOTS LATÉRAUX

Tableau	40	50	60	70	80	90	100	110	120	130	140	150	160	170	180	190	200	210	220	230	240	250	260	270	280	290	300	310
APPUIS	50	60	70	80	90	100	110	120	130	140	150	160	170	180	190	200	210	220	230	240	250	260	270	280	290	300	310	
Poids	20	24	27	32	35	39	41	47	48	55	57	63	67	71	75	78	83	87	91	94	98	102	106	110	114	117	121	

APPLICATION D'UN MINÉRALISANT TEINTÉ CONSEILLÉ, OBLIGATOIRE POUR LE TON GRIS ANTHRACITE
(voir pages 62 et 63)

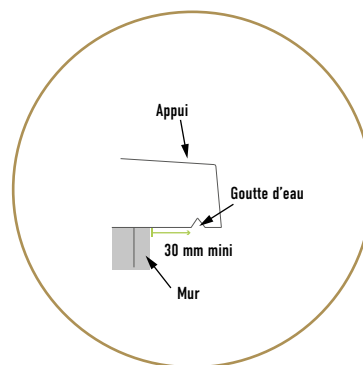
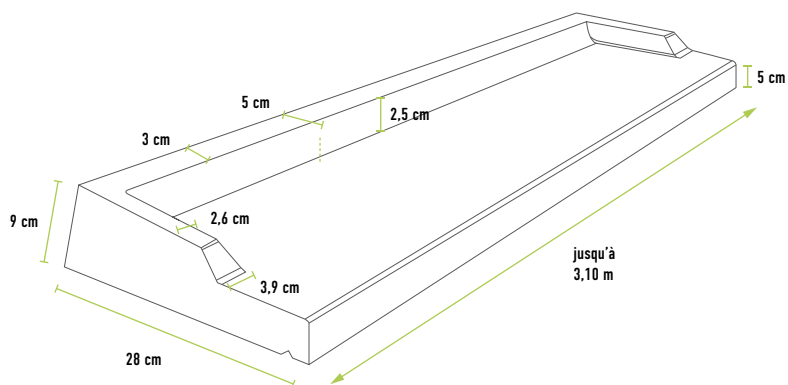

/ COMPATIBILITÉ APPUIS DE 28 SELON LA COMPOSITION DU MUR

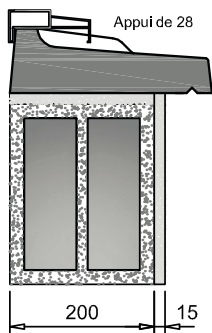

Exemple 1

COMPOSITION	DIMENSIONS
Enduit	15 mm
Bloc béton	200 mm

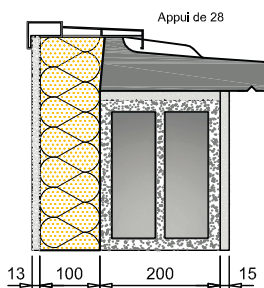

Exemple 2

COMPOSITION	DIMENSIONS
Enduit	15 mm
Bloc béton	200 mm
Isolation	100 mm
Plaque BA	13 mm

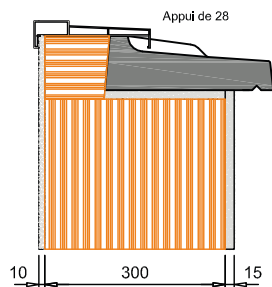

Exemple 3

COMPOSITION	DIMENSIONS
Enduit	15 mm
Brique mono mur	300 mm
Plâtre traditionnel	10 mm

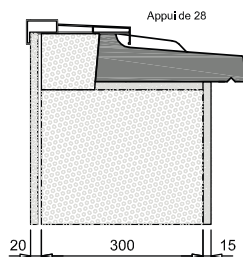

Exemple 4

COMPOSITION	DIMENSIONS
Enduit	15 mm
Béton cellulaire	200 mm
plaque BA 13 collée	20 mm

APPUIS DE 39 AVEC REJINGOTS LATÉRAUX

Tableau	40	50	60	70	80	90	100	110	120	130	140	150	160	180	200	240
APPUI	50	60	70	80	90	100	110	120	130	140	150	160	170	190	210	250
Poids	28	33	38	44	50	55	59	66	69	76	81	88	94	103	115	137

APPLICATION D'UN MINÉRALISANT TEINTÉ CONSEILLÉ, OBLIGATOIRE POUR LE TON GRIS ANTHRACITE
(voir pages 62 et 63)

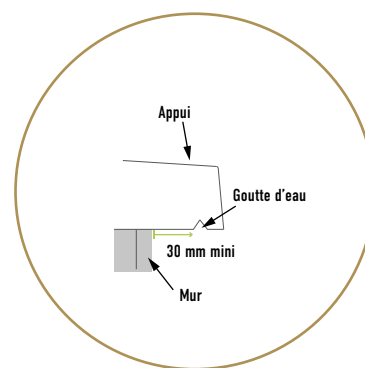
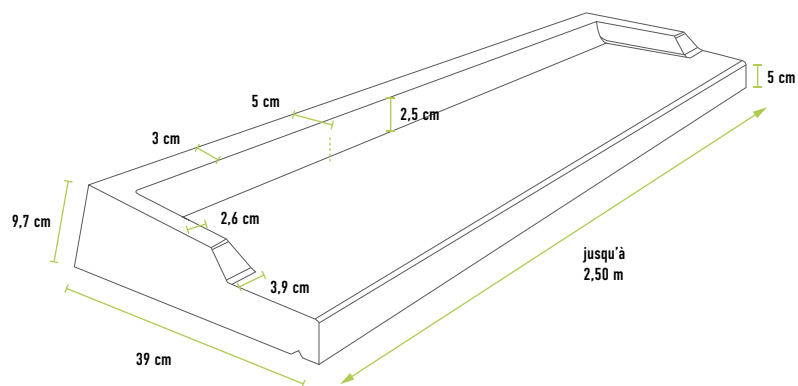

/ COMPATIBILITÉ APPUIS DE 39 SELON LA COMPOSITION DU MUR

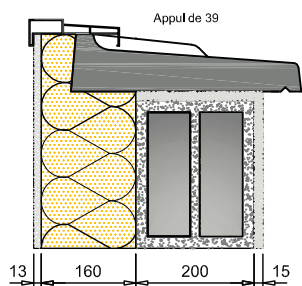

Exemple 1

COMPOSITION	DIMENSIONS
Enduit	15 mm
Bloc béton	200 mm
Isolation	160 mm
Plaque BA	13 mm

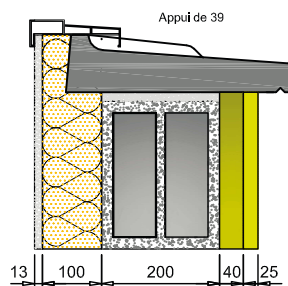

Exemple 2

COMPOSITION	DIMENSIONS
Habillage extérieur	65 mm
Bloc béton	200 mm
Isolation	100 mm
Plaque BA	13 mm

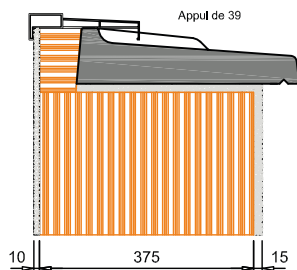

Exemple 3

COMPOSITION	DIMENSIONS
Enduit	15 mm
Brique mono mur	375 mm
Plâtre traditionnel	10 mm



SEUILS DE PORTE DE 35



/ Plusieurs coloris



/ Jusqu'à 2.40 mètres
tableau en monobloc



Seuils fabriqués en monobloc jusqu'à 2.50 mètres finis
Autres dimensions possibles par découpe
Rejingots latéraux, arêtes arrondies
et goutte d'eau en sous-face

COLORIS

ton gris

ton pierre

ton blanc

ton gris anthracite

Fabrication de seuils PMR



DÉMOULAGE DIFFÉRÉ - FINITION LISSE

Nos seuils de porte en béton armé vibré sont munis de deux rejingots latéraux. Légers, palettisés de chant avec leur parement protégé et une grande facilité de stockage, ils sont faciles à mettre en œuvre.

SEUILS CLASSIQUE DE 35 AVEC REJINGOTS LATÉRAUX

Tableau	80	90	100	120	140	180	200	240
SEUIL	90	100	110	130	150	190	210	250
Poids	29	35	39	45	52	66	73	88

APPLICATION D'UN MINÉRALISANT TEINTÉ
CONSEILLÉ, OBLIGATOIRE POUR LE TON
GRIS ANTHRACITE (voir pages 62 et 63)

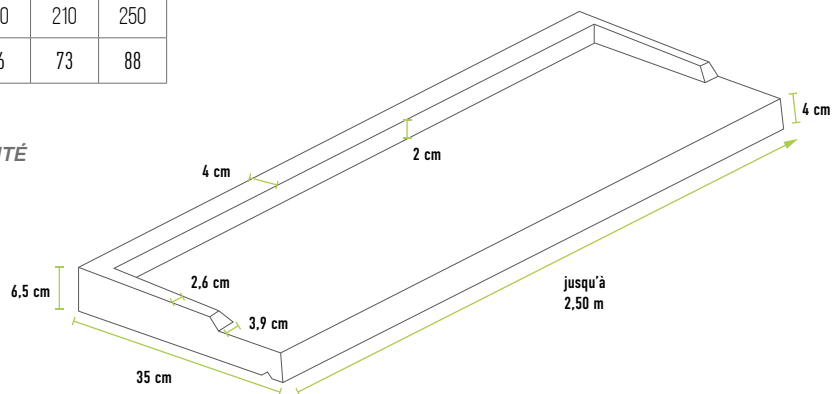

SEUILS PMR DE 35 AVEC REJINGOTS LATÉRAUX

Tableau	90	100	120	140
SEUIL	100	110	130	150
Poids	46	51	60	69

APPLICATION D'UN MINÉRALISANT TEINTÉ
CONSEILLÉ, OBLIGATOIRE POUR LE TON
GRIS ANTHRACITE (voir pages 62 et 63)

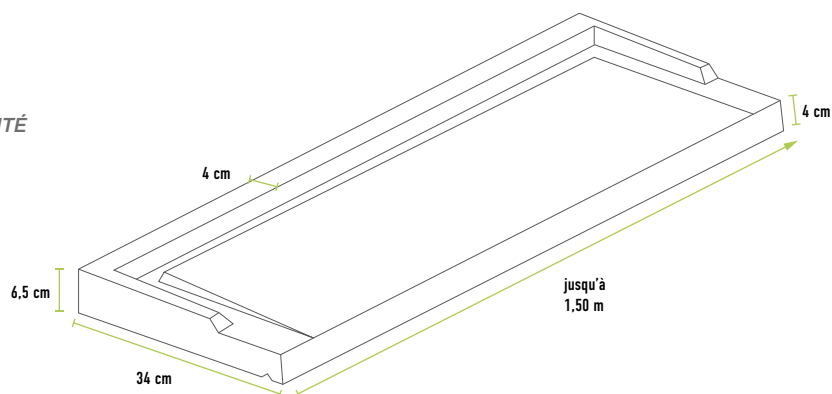

SEUIL PLAT DE 35 SANS REJINGOTS LATÉRAUX

Tableau	240
SEUIL	250
Poids	106

APPLICATION D'UN MINÉRALISANT TEINTÉ
CONSEILLÉ, OBLIGATOIRE POUR LE TON
GRIS ANTHRACITE (voir pages 62 et 63)

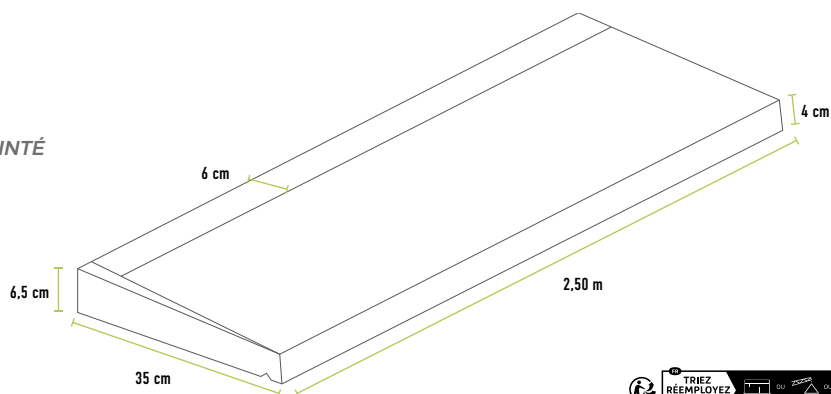

MINÉRALISANT TEINTÉ



/ Prêt à l'emploi, ce minéralisant permet d'homogénéiser les surfaces



/ Homogénéisation de teinte



/ Bidon prêt à l'emploi

COLORIS

ton gris



/ Vendu par bidon de 5 litres

/ Facilité d'application



LE SAVIEZ-VOUS ?

Le minéralisant teinté permet de rehausser la teinte de bétons décoratifs coulés en place dont la couleur aurait été ternie suite à des conditions climatiques ou à des conditions de chantiers particulières.

MINÉRALISANT TEINTÉ

Le minéralisant est une solution prête à l'emploi de minéralisation (non filmogène) colorée pour la consolidation, l'imperméabilisation et l'homogénéisation de teinte des supports minéraux poreux colorés à base de ciment. Il pénètre par capillarité dans les supports, où il provoque par réaction chimique dans les pores, la cristallisation de silicate de calcium. Cette réaction, appelée minéralisation, rend le support moins perméable à l'eau et plus résistant aux attaques extérieures (sels de déverglaçage, produits d'entretien, nettoyage haute pression, gel, agressions)

/ MINÉRALISANT TEINTÉ

GENCOD	CODE	DÉSIGNATION	CONDITIONNEMENT	CONSOMMATION THÉORIQUE
3700632184099	MINGR	Minéralisant gris - Bidon de 5 litres	Bidon de 5 litres	1 litre = 4 à 5m ²
3700632183771	MINTP	Minéralisant ton pierre - Bidon de 5 litres	Bidon de 5 litres	1 litre = 4 à 5m ²
3700632184518	MINBL	Minéralisant ton blanc - Bidon de 5 litres	Bidon de 5 litres	1 litre = 4 à 5m ²
3700632183788	MINTB	Minéralisant ton bois étuvé - Bidon de 5 litres	Bidon de 5 litres	1 litre = 4 à 5m ²
3700632183795	MINBOIS	Minéralisant ton bois - Bidon de 5 litres	Bidon de 5 litres	1 litre = 4 à 5m ²
3700632183801	MINGA	Minéralisant anthracite - Bidon de 5 litres	Bidon de 5 litres	1 litre = 4 à 5m ²

APPLICATION D'UN MINÉRALISANT TEINTÉ OBLIGATOIRE

BÉNÉFICES :

Revello Color augmente la dureté de surface, stoppe le phénomène de farinage et bloque le processus de carbonatation, réduisant ainsi fortement les efflorescences. De par sa coloration à façon en ton sur ton, ce minéralisant permet d'homogénéiser les surfaces traitées tout en conservant leur aspect minéral.

PRÉCAUTIONS :

Ce minéralisant à stocker à l'abri du gel doit être utilisé avant la date de péremption et doit être agité avant emploi.

MODE D'EMPLOI :

Préparation des supports :

Les supports doivent être propres, sains, non gras et débarrassés des parties non adhérentes. Ils ne doivent pas comporter de revêtement synthétique d'origine organique (peintures, résines, hydrofuges et revêtements filmogènes divers). Le cas échéant, ils seront décapés par sablage ou lavage au jet haute pression.

*Mise en oeuvre :

Avant application, protéger impérativement tous les supports pour lesquels le produit n'est pas destiné (surfaces vitrées, huisseries, peintures, boiseries...). Réaliser toujours un essai avant tout traitement définitif. Le minéralisant est prêt à l'emploi et s'applique au rouleau ou au pistolet en intérieur comme en extérieur.

Il s'applique sur support sec en apparence. Il est sec au toucher à partir de 30 minutes après application, selon les conditions climatiques. Le processus complet de minéralisation se fait progressivement sur plusieurs semaines. Le nettoyage du matériel se fait à l'eau.

L'application du minéralisant doit être faite sur surfaces parfaitement propres et dépoussiérées. Elles ne doivent pas comporter de revêtement synthétique d'origine organique (peintures, résines, revêtements filmogènes divers...). Appliquer par temps sec et sans vent, sur des supports à températures comprises entre + 5 °C et + 30 °C.

Consommation :

100 à 200 g/m² à l'aide d'un pulvérisateur spécifique pour une application homogène (Ex: AIRMIX HVLP ou Airless) ; application frais sur frais, en veillant à ne pas surdoser (la première couche est à appliquer de façon succincte). La consommation dépend de la porosité du support et du mode d'application. Il faut en moyenne 1 litre pour 4 à 5 m².

Sécurité :

Avant toute utilisation, consulter la fiche de données de sécurité (disponible sur simple demande).

Ce produit est classé sans danger, mais le port d'équipement de protection individuelle est recommandé.



Clôture écran AVANT application du minéralisant teinté ton gris anthracite



Clôture écran APRÈS application du minéralisant teinté ton gris anthracite

CLÔTURE EN PLAQUES

ÉTAPE N°1

Mettre en place un cordeau sur toute la longueur de votre future clôture dans l'alignement des bornes.

ÉTAPE N°2 ▶

Mettre deux poteaux au sol, une plaque dans les rainures avec un jeu de 5mm de chaque côté et mesurer l'axe entre les deux poteaux.

ASTUCE : Faire une pige avec un liteau en bois de longueur fond de feuillure. Cette pige va servir à vérifier l'écartement en haut des poteaux.



ÉTAPE N°4 ▶

Sceller le premier poteau avec du béton dosé à 250kg/m³ de ciment. Vérifier les aplombs ainsi que la hauteur hors sol voulue (exemple : 2.00m hors sol).

CONSEIL : Pour des raisons esthétiques, il est préférable d'aligner le haut du poteau et le haut de la dernière plaque. Variante avec le chaperon de plaque sur le dessus : rajouter la hauteur du chaperon, soit 6 cm.



ÉTAPE N°6 ▶

Sceller le deuxième poteau en insérant les plaques. Vérifier l'alignement au cordeau, les aplombs et la hauteur hors sol devant être de niveau par rapport au premier poteau (idem au premier poteau sur sol de niveau).

ASTUCE : Se servir de la pige pour vérifier l'écartement des poteaux en haut.



ÉTAPE N°3

Creuser les deux premiers trous de 40x40x50 cm de profondeur minimum, espacés de l'axe mesuré.

NOTA : Les dimensions du trou sont données à titre indicatif et peuvent varier en fonction de l'exposition de la clôture au vent. Dans ce cas, faire des trous plus profonds.



ÉTAPE N°5

Mettre en place la première et la deuxième plaque (selon la hauteur) dans la rainure du poteau (laisser 5mm de jeu en fond de feuillure). Vérifier le niveau de cette dernière, caler la ou les plaques côté fini contre le poteau.

ASTUCE : Mettre une cale en bois en dessous de la première plaque dans le béton. Elle permet de régler plus facilement la hauteur de la plaque. De plus, utiliser également des cales en bois ou bien un fond de joint pour le calage des plaques.



CLÔTURE EN PLAQUES

ÉTAPE N°7 ►

Procéder ainsi pour les autres travées et faire les trous au fur et à mesure (pas plus de 2 ou 3 trous d'avance).

ASTUCE : Placer deux poteaux pour faire un angle.

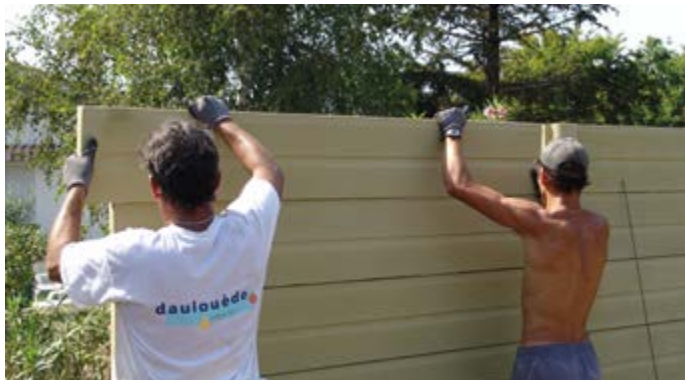

◀ ÉTAPE N°8

Après séchage de l'ensemble, mettre en place les autres plaques et les caler.

CONSEIL : Utiliser un engin de levage pour la mise en place des plaques.

ÉTAPE N°9 ►

Si le terrain est en pente, mesurer le dénivelé et diviser la différence de hauteur par le nombre de poteaux pour avoir des hauteurs régulières.

EXEMPLE : Longueur clôture 18ml soit 10 poteaux, dénivelé de 50cm / 10 poteaux = 5 cm de différence de hauteur entre chaque poteaux.



◀ ÉTAPE N°10

Pour les finitions, vérifier le bon calage des plaques côté fini, faire un joint à la pompe (élastomère) ou à la poche à joint (mortier de jointement).

ASTUCE : Il est également possible de poser une mousse fond de joint et de réaliser ensuite un joint silicone.

Pour réaliser un mur totalement occultant, il convient de réaliser un joint entre chaque plaque.

ÉTAPE N°11 ►

Pour une finition avec un chaperon de plaque, le fixer avec un joint type « Sikaflex » ou similaire.



◀ ÉTAPE N°12

La pose d'un minéralisant teinté est obligatoire pour tous les coloris afin d'imperméabiliser et d'homogénéiser la teinte des Produits.

DESSUS DE MUR

ÉTAPE N°1

Contrôler en premier lieu le support bétonné. Les défauts de planéité doivent être ragrésés.

La surface de pose se doit d'être impeccable et toutes les aspérités de surface doivent être enlevées. L'arase doit être de niveau (longueur et largeur).

ÉTAPE N°2

Sur l'arase, faire un lit de mortier colle de niveau, sur environ 2 cm minimum d'épaisseur.

Se servir d'un peigne afin d'étaler ce dernier.

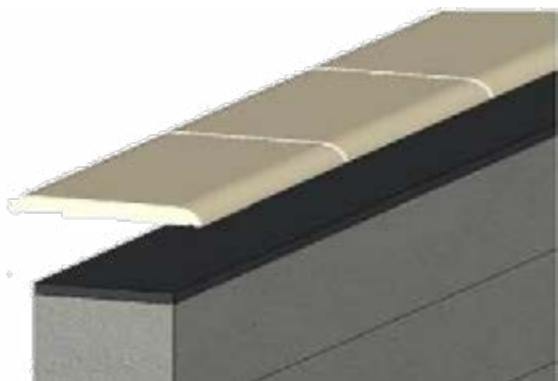

ÉTAPE N°3

Sceller les dessus de mur sur le mortier colle, en laissant un espacement de 10 mm entre chaque élément.

NOTA : Un double encollage est recommandé.

Les dessus de mur doivent couvrir la totalité du mur avec un léger débord afin de laisser les gouttes d'eau faire leur travail et offrir ainsi une protection suffisante contre les infiltrations d'eau.

ÉTAPE N°4

Bien vérifier le niveau et l'alignement des dessus de mur à l'aide d'une règle et d'un niveau à bulle, puis taper doucement avec un maillet (blanc de préférence).

CONSEIL : Des écarts de hauteur peuvent être constatés lors de la pose. Ils doivent être compensés lors de la pose.

Un affleurement peut être effectué à l'aide d'une pierre à poncer ou à l'aide d'une meuleuse en sous face du dessus de mur afin de compenser ces différences dimensionnelles.

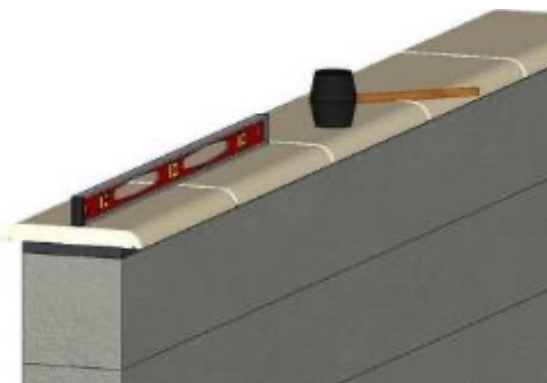

ÉTAPE N°5

Réaliser les joints à la pompe (élastomère) ou à la poche à joint (mortier de jointement) et enlever l'excédent à l'éponge.

ASTUCE : Ne pas oublier de prolonger la goutte d'eau sur le joint réalisé en sous face du dessus de mur.

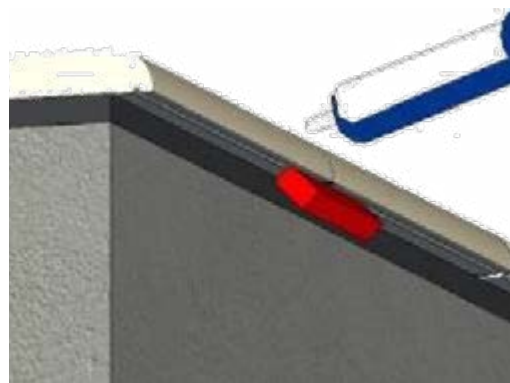

ÉTAPE N°6

Nettoyer l'ensemble et utiliser une pierre à poncer pour la finition de la goutte d'eau.

NOTA : Il est fortement conseillé d'appliquer un minéralisant teinté en fin de chantier afin de préserver l'aspect des Produits dans le temps.

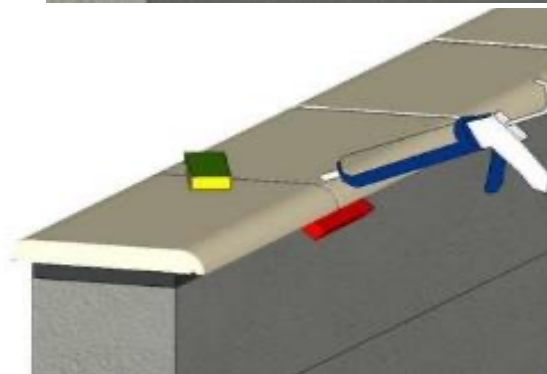

APPLICATION D'UN MINÉRALISANT TEINTÉ
CONSEILLÉ, OBLIGATOIRE POUR LE TON
GRIS ANTHRACITE (voir pages 62 et 63)

DALLES ET MARGELLES

/ LA PRÉPARATION DU TERRAIN

Décaisser le support de la terre végétale sur 15 à 20 cm. Effectuer ensuite un apport de concassé de 0/30 à compacter par une plaque vibrante. Il est impératif de prévoir une pente de 1 à 1,5 cm. *La pose d'un dessus géotextile est conseillée.*

/ LA CHAPE BÉTON

Elle doit être armée d'un treillis soudé et d'une épaisseur minimale d'au moins 10 cm. Il est également impératif de prévoir une pente de 1 à 1,5 cm. Prévoir des joints de dilatation tous les 20m² et tous les 5m. Avant la pose des dalles, la chape béton doit avoir un séchage complet de 28 jours (Cf. DTU 52.1).

/ LA POSE DES DALLES

Recommandations : Nos dalles et margelles en pierre naturelle reconstituée sont rigoureusement contrôlées à la sortie de nos ateliers. Cependant des variations d'épaisseur sont toujours possibles et doivent être compensées lors de la mise en œuvre. Fabriquées à partir de matériaux naturels, les dalles peuvent présenter de légères variations de teinte. Ces phénomènes de nuances qui ne sont pas préjudiciables au produit participent au rendu esthétique et authentique de la pierre reconstituée. Il est donc important lors de la pose de panacher les produits des différentes palettes afin d'obtenir une belle harmonie de tons. Il est absolument nécessaire de ne pas déconditionner les produits plus de 24 heures avant la pose et de les stocker à l'identique de la mise sur palette.

Technique pose sur mortier : Réaliser une chape de mortier de 3 à 5 cm minimum dosée de 200 à 300 kg/m³ de sable. Prévoir une pente de 1 à 2 cm par mètre pour l'écoulement des eaux.

Technique pose collée : La pose doit intervenir après séchage complet de la dalle béton en 28 jours minimum. Vérifier les pentes, dépoussiérer et humidifier la sous-face des dalles (ne pas les tremper entièrement). Procéder à un double encollage côté sol et côté produit. Une fois la dalle posée, taper suffisamment avec un maillet en nylon blanc et une batte pour obtenir une parfaite adhérence dalle/support (Cf. DTU 52.1).

Laisser sécher 48 heures avant de réaliser les joints. La technique pose sur sable ou sur plots est tout à fait déconseillée pour les dalles dont l'épaisseur est inférieure à 3.5 cm.

/ LA POSE DES MARGELLES

Procéder à un double encollage sur la totalité de la surface des margelles, l'arase ou le chaînage doit être de la largeur de la margelle.

/ LES JOINTS

La réalisation de joints d'une largeur minimum de 10 mm est obligatoire. Utiliser une langue de chat, une poche à douille ou une jointeuse. Ne jamais réaliser les joints à la barbotine. Nettoyer au fur et à mesure à l'éponge humide pour supprimer les excédents de joints et éviter de tacher le dallage. Le niveau des joints doit être légèrement inférieur au niveau des dalles pour un bon écoulement des eaux.

/ LES EFFLORESCENCES ET LA CARBONISATION

La composition des dalles à base de ciment fait parfois apparaître des efflorescences (taches blanchâtres) en surface. Ce phénomène naturel dû à la remontée des chaux contenues dans le ciment résultant d'une réaction chimique, n'altère en rien la qualité, la solidité et la longévité des produits et ne peut donner lieu à aucune réclamation. Ces efflorescences s'estompent dans le temps ou avec un produit spécifique (voir traitement et entretien).

/ TRAITEMENTS ET ENTRETIENS

La pierre reconstituée, comme tout produit, doit être traitée et entretenue. Il est souhaitable de procéder à un traitement préventif pour conserver l'aspect initial et le préserver de certaines agressions extérieures (application d'un minéralisant teinté).

L'entretien doit être régulier. Ne pas utiliser des produits type acide ou dérivés, solvants, sels ou autres produits qui détériorent le dallage et causent des dégâts irréremédiables.

Nous déclinons toute responsabilité en cas d'utilisation de tels produits. Le jet à haute pression est à proscrire. Nous vous conseillons l'utilisation de produits spécifiques vendus par les professionnels.

/ RÉCEPTION DES DALLES

La pose du produit vaut acceptation. Les éventuelles réclamations concernant l'aspect des produits doivent intervenir avant la mise en œuvre. Dans tous les cas, notre responsabilité se limite au seul remplacement des produits jugés défectueux, à l'exclusion de toute autre indemnité liée à des frais annexes y compris les frais de pose et dépose. Une fois les dalles posées, la responsabilité incombe alors au seul poseur.

Ces conseils de pose ne dispensent pas l'installateur de connaître et de se conformer aux règles de l'art.

Se référer au DTU 52.1 (Revêtements de sols scellés).

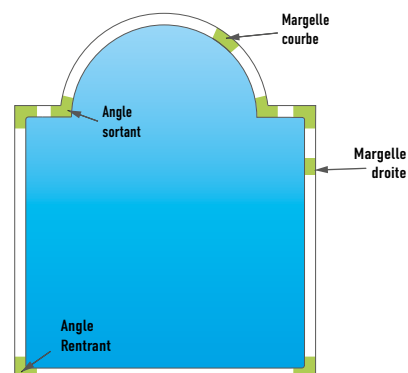

A series of horizontal dotted lines for writing notes.

/ DIMENSIONS

Nos Produits en pierre reconstituée (ciments et agrégats) sont rigoureusement contrôlés à la sortie de nos ateliers.

Cependant des variations dimensionnelles sont toujours possibles et doivent être compensées lors de la mise en œuvre. Ces irrégularités n'altérant en rien la qualité, la solidité et la longévité des Produits ne sauraient être un sujet de réclamation ou de litige quel qu'il soit, dans la mesure où elles restent dans les tolérances généralement admises en la matière. A noter que nos poteaux ont une tête légèrement en biais (dépouille) afin de permettre leur démoulage.

/ ASPECT

Malgré toutes les précautions prises lors de la mise en œuvre de nos matériaux, un bullage peut apparaître. Ce phénomène n'altérant en rien la qualité, la solidité et la longévité des Produits, ne saurait être un sujet de réclamation ou de litige quel qu'il soit.

/ COLORIS

Fabriqués à partir de matériaux naturels, nos Produits peuvent présenter des variations de teinte ou de nuance. En effet, selon les dates de fabrication et les périodes de production, il peut exister des différences de tonalité. A ce titre, nous, vous recommandons d'approvisionner votre chantier en une seule fois et de panacher les différentes palettes afin d'obtenir une agréable harmonie. Ce phénomène n'altérant en rien la qualité, la solidité et la longévité des Produits, ne saurait être un sujet de réclamation ou de litige quel qu'il soit.

/ EFFLORESCENCES

Ce phénomène naturel non maîtrisable se présente sous forme de taches blanches ou foncées. Ces dernières qui peuvent apparaître après fabrication sont provoquées par la remontée des chaux contenues dans le ciment. Des coulures ou traces d'humidité peuvent aussi apparaître. Ces phénomènes qui s'estompent avec le temps ou avec un traitement approprié, n'altèrent en rien la qualité, la solidité et la longévité des Produits. Ils sont supposés connus et ne peuvent en aucun cas être une cause de contestation ou de réclamation au moment de la livraison, avant ou après la pose.

/ TRAITEMENT ET ENTRETIEN

La pierre reconstituée, comme tout Produit, doit être traitée et entretenue. Il est souhaitable de procéder à un traitement préventif pour conserver l'aspect initial du Produit et le préserver ainsi de certaines agressions extérieures.

Nous vous conseillons l'application de Produits de protection (hydrofuge, minéralisant) en fin de chantier et l'utilisation d'un balai brosse et d'un savon ordinaire pour l'entretien régulier.

/ STOCKAGE

Les Produits doivent rester stockés dans leur emballage d'origine et ce jusqu'au moment de la pose. Nous vous conseillons de dé-housser les emballages au dernier moment et de ré-housser en fin de journée. D'autre part, ne stockez pas les Produits à plat en cours de pose et veillez à laisser systématiquement les intercalaires en place. Lors de toute manutention et de toute livraison, placez toujours les Produits de chant (verticalement), en particulier en ce qui concerne les appuis, les seuils, les plaques et les dalles, afin d'éviter un éventuel risque de casse ou de fissure, dont nous ne pourrions être tenus pour responsable. Ne pas gerber plus de deux palettes.

/ GÉNÉRALITÉS

La pose du Produit vaut acceptation. Les éventuelles réclamations doivent intervenir avant la mise en œuvre. Aucune réclamation concernant les défauts visibles ne sera admise après la pose. Dans tous les cas, notre responsabilité se limite au remplacement des Produits jugés défectueux, à l'exclusion de toute autre indemnité liée à des frais annexes, y compris les frais de dépose et repose. La microfissure de 2mm n'est pas reconnue comme une non-conformité. Une fois les Produits posés, la responsabilité incombe alors au seul poseur. Ces informations et conseils ne dispensent pas l'installateur de connaître et de se conformer aux règles de l'art (se référer aux DTU en vigueur).

LES CLIENTS RECONNAISSENT EN COMMERCIALISANT NOS PRODUITS AVOIR TRANSMIS TOUTES LES INFORMATIONS PRÉSENTES SUR CETTE NOTICE À CHACUN DE SES PROPRES CLIENTS.

L'APPLICATION D'UN MINÉRALISANT TEINTÉ EST OBLIGATOIRE. AUCUNE RÉCLAMATION CONCERNANT L'ASPECT, LA COULEUR, LES EFFLORESCENCES OU LES DIMENSIONS DU PRODUIT NE SERA ADMISE.

1 - Disposition générale :

Les présentes Conditions Générales de Vente (ci-après les «CGV») déterminent les conditions selon lesquelles la société ETS DAULOUÈDE (ci après «notre Société») vend ses produits (ci-après les «Produits») ou le «Produit») à des clients professionnels (ci-après les «Clients») ou le «Client») en vue de leur distribution. Conformément à l'article L.441-1, III du Code de commerce, les CGV constituent le socle unique de l'ensemble des négociations commerciales entre les parties. Les CGV prévalent sur tout document émanant du Client, notamment ses conditions d'achat, quel que soit le moment où elles auront pu être portées à la connaissance de notre Société, sauf négociation spécifique entre les parties. Les CGV annulent et remplacent toutes conditions antérieures conclues entre les parties. Le fait que notre société ne se prévale pas à un moment donné d'une stipulation des CGV ne peut en aucun cas être interprété comme renonciation à s'en prévaloir.

2 - Commandes :

Hors le cas de négociation de conditions particulières entre les parties, toute passation de commande par le Client implique son adhésion pleine, entière et sans réserve aux CGV ainsi qu'à nos tarifs.

Les commandes sont à adresser à notre Société par écrit, sur papier en-tête commercial du Client, et sont à envoyer par courriel à l'adresse électronique de contact suivante : contact@daulouede.fr. Les commandes doivent nécessairement comporter l'ensemble des renseignements requis à l'effet de permettre à notre Société d'analyser ladite commande, et notamment : les informations relatives au Client, les références et quantités de Produits commandés, la date et le lieu de livraison souhaités...

Chaque commande fera l'objet d'un accusé réception de commande émanant de notre Société, lequel sera adressé au Client par courrier dans un délai maximum de quarante-huit (48) heures ouvrées. Cet accusé de réception de commande reprendra les termes de la commande et confirmera les délais de livraison.

Il est convenu que notre Société dispose de toute liberté de décider de ne pas donner suite aux commandes passées - ce notamment au regard des quantités de Produits concernés par ladite commande ou des disponibilités des Produits objet de la commande. De façon générale, aucune renonciation à conclure de la part de notre Société n'est constitutive de faute et ne peut générer au profit du Client de droit à indemnité.

La disponibilité des Produits commandés n'est garantie que pour une durée de dix (10) jours ouvrés à compter de la date de mise à disposition communiquée sur l'accusé de réception de commande.

3 - Modification, annulation et cession de commandes :

Hors le cas de force majeure, telle que définie à l'article 14 des CGV, aucun commande ne pourra être annulée totalement ou partiellement, ou plus généralement modifiée par le Client en cours de traitement de la dite commande par notre Société, sauf accord écrit de notre Société en ce sens. En cas d'accord de notre Société, l'ensemble des conséquences liées à ladite annulation ou modification sera supporté par le Client.

Toute fabrication spéciale de Produits sera en tout état de cause facturée.

En outre, le bénéfice de la commande est personnel au Client et ne peut être cédé sans l'accord préalable et écrit de notre Société. En cas d'accord, le Client se portera garant de la bonne exécution de la commande par le cessionnaire.

4 - Documents contractuels :

Nos tarifs, catalogues, prospectus ainsi que tout autre document publicitaire ou promotionnel émis par notre Société ne constituent pas une offre. Ces documents ne sont donnés au Client qu'à titre purement indicatif.

En conséquence, notre Société se réserve le droit de modifier les renseignements et indications portés sur les documents précités. Par ailleurs, notre Société se réserve le droit de retirer sans préavis un Produit des documents tarifaires ou publicitaires, ou d'en modifier les caractéristiques pour des raisons liées à l'évolution de la technique ou à la modification de nos conditions de production. Toutefois, les Clients conservent la possibilité d'annuler leur commande dans le cas où les modifications appliquées porteraient sur des caractéristiques auxquelles ils avaient souscrit leur engagement.

5 - Ventes et prix :

Les Produits objet de la commande sont vendus au prix en vigueur au moment de la passation de la commande.

Nos prix s'entendent net hors taxes, départ usine, située au 13, Rue de Beillicq - Zone Artisanale de Lacomian - 40230 Tosse (ci après notre « Usine ») et sont exprimés en euros (€). S'y ajoutent en conséquence l'éventuel coût de transport des Produits, la TVA et tout autre impôt, droit ou taxe au taux en vigueur à la date de la facturation. Toutes modifications des taxes fiscales auxquelles sont assujetties nos ventes seront répercutées dès leur date légale d'application.

Notre société se réserve à tout moment, notamment compte tenu des fluctuations du marché, de l'ajout d'une nouvelle taxe, d'une fluctuation du prix des matières premières ou de toute modification des produits concernés (changement des modalités de conditionnement...), la faculté d'apporter toute modification concernant ses Produits, tarifs ou conditions de vente.

Sauf circonstances exceptionnelles impliquant une modification immédiate, tout changement tarifaire sera communiqué au Client dans un délai de huit (8) semaines avant sa mise en application.

Il est précisé que toute commande passée antérieurement à la modification des tarifs reste soumise aux tarifs en vigueur au moment de sa passation.

Sauf demande formelle et écrite du Client, nos ventes sont réalisées pour des Produits pris et agréés au départ de notre Usine.

6 - Livraison :

6.1 - Retrait des produits à notre Usine :

Les Clients ont la possibilité de prendre eux-mêmes des Produits ou d'en faire prendre livraison par un tiers sur notre Usine. Les Clients devront le cas échéant, prévenir notre Société impérativement au moins soixante-douze (72) heures avant chaque enlèvement.

Dans le cas d'un retrait des Produits à notre Usine, la livraison des Produits est considérée effectuée à la date à laquelle les Produits sont effectivement mis à la disposition du Client, avant même le chargement des Produits. Les opérations de chargement seront à la charge et aux frais exclusifs du Client.

Pour des raisons de sécurité, aucun chargement ne sera effectué manuellement sur notre Usine. Les chargements seront effectués à l'aide d'un chariot élévateur sur un véhicule adapté à la date à laquelle les Produits sont effectivement mis à la disposition du Client, avant même le chargement des Produits. Les opérations de chargement seront à la charge et aux frais exclusifs du Client. Pour des raisons de sécurité, aucun chargement ne sera effectué manuellement sur notre Usine. Les chargements seront effectués à l'aide d'un chariot élévateur sur un véhicule adapté à la date à laquelle les Produits sont effectivement mis à la disposition du Client, avant même le chargement des Produits. Les opérations de chargement seront à la charge et aux frais exclusifs du Client. Tout véhicule non conforme aux normes sécuritaires de chargement sera renvoyé sans Produit. D'autre part, tout véhicule se présentant sans sangle et sans équerre ne sera pas chargé. Les enlèvements de Produits devront être réalisés par un véhicule professionnel soit d'un transporteur, soit d'un négociant. Aucun Client, qu'il soit artisan ou entrepreneur, ne pourra venir retirer de Produits sur notre Usine.

Le Client indemnisera notre Société de l'ensemble des coûts éventuellement supportés par cette dernière - et des dommages éventuellement subis par notre Société - directement ou indirectement liés à l'enlèvement tardif par le Client des Produits commandés (notamment la facturation des frais de stockage) - ce sans préjudice du droit pour notre Société, si cette dernière le souhaite, de résilier la commande en cause aux torts exclusifs du Client et de toutes autres voies de droit ou actions ouvertes en vertu de la loi à notre Société.

6.2 - Livraison par transporteur :

Le transport des Produits commandés peut également, à la demande expresse du Client formulée sur papier en-tête commercial du Client, être confié à un transporteur par les soins de notre Société, laquelle peut assurer des transports par 10 ou 24 tonnes.

Le transport fera le cas échéant l'objet d'une facturation. La facture comportera alors une ligne de prix pour le transport séparée en pied de facture. Le prix des transports pourra être modifié en cours d'année, selon les hausses appliquées par nos prestataires. Dans le cas exceptionnel de tarifs établis en franco, de nouvelles grilles tarifaires seront alors envoyées aux Clients. Le franco s'entend pour des livraisons par demi-camion ou camion complet.

Notre société se réserve la faculté, au cas de besoin et à sa discrétion, d'effectuer la livraison des Produits de façon globale ou fractionnée, ce sans indemnité au profit du Client.

Le Client devra prendre possession des Produits commandés au lieu, date et horaire indiqués par notre Société. A ce titre, le Client devra, préalablement à toute livraison, prendre toutes dispositions à l'effet de permettre que cette opération effectuée en toute sécurité et, de façon plus générale, s'assure que cette opération s'effectuera de façon optimale et dans le strict respect des modalités précisées à cet effet par notre Société. Le Client sera responsable des détériorations subies par les véhicules des transporteurs sur le lieu de livraison. En outre, notre Société décline toute responsabilité liée à un dommage causé par tout véhicule de transport par suite d'un accès difficile ou d'un terrain non approprié. La circulation et les manœuvres nécessaires à l'accès et à l'intérieur du point de livraison sont assurées et prises en charge par le Client. Ce dernier devra impérativement prévoir un chariot élévateur sur place pour effectuer le déchargement des Produits livrés.

7 - Transfert des risques :

Les Produits, quel que soit leur régime de livraison, voyageant aux risques et périls du Client - ce sans préjudice des stipulations de l'article 17 des CGV relatives à la clause de réserve de propriété attachée aux Produits.

8 - Délais de livraison :

Notre Société s'efforce de respecter le délai de livraison précisé pour la commande figurant sur l'accusé de réception émis par notre Société.

Toutefois, les délais précisés ne sont donnés qu'à titre indicatif, de sorte qu'aucun retard raisonnable dans la livraison des Produits ne peut nous être imputable. Les retards éventuels ne peuvent ainsi ouvrir droit au profit du Client à aucun dommage-intérêt, indemnité, pénalité, réduction quelconque sur le prix de la commande, retenue ou encore annulation de commande.

La force majeure, telle que définie à l'article 14 des CGV, libère notre Société à titre temporaire ou définitif de tout engagement de livraison, et ce sans dédommagement au profit du Client.

9 - Emballage :

Les Produits objet de la commande sont fournis par notre Société conditionnés notamment en considération du type de transport défini par la commande. Il est rappelé que les dits conditionnements sont jugés par le Client comme aptes à préserver l'intégrité des produits, le Client déchargeant de ce fait notre Société de toute poursuite dirigée contre elle sur ce fondement.

Sauf accord préalable contraire convenu avec le Client, les palettes ou tout autre moyen d'emballage sont facturés et payables en même temps que les Produits. Ils deviennent la propriété du Client dès le paiement réalisé.

Si les palettes ou tout autre moyen d'emballage, après accord préalable de notre Société, donnent lieu à restitution par le Client, celui-ci doit les retourner en bon état (selon notre stricte appréciation). Un avoir sera alors établi selon notre barème en vigueur. Notre Société peut, sur commande, organiser un transport retour des palettes, celui-ci restant exclusivement à la charge du Client.

Aucune palette ou emballage défectueux ne sera remboursé. Il est expressément

entendu que le retour de ces derniers reste alors à la charge exclusive du Client.

10 - Réception de la commande :

A la livraison, le Client est tenu de vérifier la nature, l'état, la quantité, la qualité des Produits et plus généralement la conformité des Produits livrés au contenu de la commande concernée. Il est indiqué à ce titre que toute commande et tout Produit sont préalablement vérifiés par notre Société avant leur départ de notre Usine, de sorte que toute commande et tout Produit quittant notre Usine sont présumés conformes.

Il appartient ainsi au Client de faire preuve - outre de l'existence de la non-conformité - que celle-ci est imputable à notre Société.

11 - Retour des produits :

Les Produits fournis ne seront pas repris, sauf accord préalable du service commercial de notre Société. Le cas échéant, seuls les Produits retournés non dépalettisés, dans leur état d'origine et n'ayant pas fait l'objet de vente au détail seront acceptés.

Le transport retour des Produits est effectué aux frais et risques du Client.

Une décade de 20% sera appliquée sur le prix HT facturé au Client.

Le Client nous indemnisera de l'ensemble des coûts éventuellement supportés et de l'ensemble des dommages éventuellement subis par notre Société, directement ou indirectement liés à un retour non autorisé.

Aucun Produit enlevé ou livré depuis plus d'un (1) an ne sera repris ou remboursé.

Le non-respect par le Client de ces dispositions exclura tout recours contre notre Société et exonèrera notre Société de toute éventuelle responsabilité.

12 - Garantie et responsabilité :

Notre Société s'engage à fournir des Produits conformes à la réglementation en vigueur et aux caractéristiques décrites par notre Société pour chaque Produit.

En cas de livraison non-conforme, toute réclamation, qu'elle porte sur la qualité ou la quantité des Produits vendus, doit être formulée dans les meilleurs délais par lettre recommandée avec accusé de réception.

Il appartient au Client de fournir toute justification quant à la réalité du vice ou de l'anomalie constaté (par l'envoi de photographies, par exemple). Il devra laisser à notre Société toute facilité pour procéder elle-même, ou par le biais de toute personne que notre Société aura décidé de substituer à cet effet, à l'examen du Produit en cause et à la constatation de ce vice ou de cette non-conformité.

Dans les mêmes conditions, le Client devra tenir le Produit à disposition de notre Société pour remédier à ce vice ou à cette non-conformité. Le Client s'abstiendra d'intervenir lui-même ou de faire intervenir un tiers à cette fin et devra prendre toute disposition pour préserver l'intégrité du Produit résumé vicié ou non conforme. Le Client devra éventuellement, à la demande de notre Société, retourner les Produits concernés à ses propres frais et risques.

En cas de non-conformité effectivement reconnue et incombant exclusivement à notre Société, la responsabilité de notre Société se borne purement et simplement, à notre discrétion, au remplacement des Produits défectueux par des Produits identiques ou similaires, à l'exclusion de toute indemnité relative à des frais annexes tels que dépose et repose des Produits ou de dommages intérêts à titre d'indemnisation ou autre.

Les défauts et vices de Produits livrés consécutifs à des conditions anormales de stockage, de maintenance ou d'utilisation ne pourront en aucun cas engager notre Société. Il en est de même pour les avaries, de quelque nature qu'elles soient, consécutives à un cas de force majeure telle que définie à l'article 14 des CGV.

Les notices, plans, croquis et autres renseignements donnés aux Clients ont pour objet de les informer de la technique d'utilisation des Produits ; ils ne sauraient être réputés concourir à leur mise en œuvre, et n'engagent pas notre responsabilité. Notre Société ne pourra être tenue responsable des conséquences

d'une commande ou d'une mise en œuvre par le Client d'un Produit non conforme aux normes, DTU, avis technique, cahier des charges. Le Client reste seul responsable du choix du Produit commandé au regard de sa destination.

13 - Paiement :

13.1 - Délais de paiement :

Nos factures sont payables en Euros au comptant. Néanmoins le Client qui procède à des commandes régulières et dont la solvabilité est constatée par notre Société peut demander à bénéficier de modalités de paiement à terme dans les conditions fixées par la loi.

Aucune réclamation du Client ne sera de nature à permettre de reporter l'échéance de paiement convenue.

En cas de cession ou de nantissement par le Client d'une créance au titre de laquelle nos Produits sont assurés, le règlement de ceux-ci devient exigible à réception de facture.

13.2 - Moyen et lieu de paiement :

Les paiements peuvent être effectués par les moyens suivants : virement commercial ou lettre de change relevé (LCR). Dans le cas où une traite ne serait pas retournée dans les dix (10) jours de son émission, les conditions de paiement pourront être modifiées.

Il est entendu que la simple remise d'un titre créant une obligation de payer ne constitue pas un paiement au sens de la présente clause, la créance de notre Société sur le Client subsistant avec toutes les garanties qui y sont rattachées, y compris la réserve de propriété, jusqu'à ce que le règlement ait été intégralement effectué. Le paiement des Produits est toujours exigible à notre établissement situé 13, Rue de Beillicq - Zone Artisanale de Lacomian - 40230 TOSSE.

Nos traites ou acceptations de règlement ne font pas dérogation à ce lieu de règlement.

13.3 - Escompte :

Les parties conviennent expressément que les paiements anticipés ne donneront lieu à aucun escompte.

13.4 - Date du paiement effectif :

Le paiement est considéré effectué entre les mains de notre Société lorsque les fonds correspondants ont été effectivement encaissés par notre Société.

13.5 - Défaut ou retard de paiement :

Tout retard de paiement donnera lieu au paiement, par le Client, de pénalités fixées à trois (3) fois le taux d'intérêt légal. En application de l'article L.441-10.II du Code de commerce, ces pénalités sont exigibles de plein droit. Elles seront calculées à compter du lendemain de l'échéance jusqu'à la date de valeur bancaire du règlement.

Toute commande non réglée à l'échéance génère également l'application d'une indemnité forfaitaire d'un montant de 40€ pour frais de recouvrement. Lorsque les frais de recouvrement exposés par notre Société sont supérieurs au montant de cette indemnité forfaitaire, elle se réserve la faculté de demander une indemnisation complémentaire sur présentation des justificatifs correspondants.

Tout retard de paiement ou effet non reçu dans le délai stipulé rend immédiatement exigible l'intégralité de la créance, sans mise en demeure préalable, l'ensemble des sommes en cause produisant immédiatement intérêt. Un retard peut également entraîner, au gré de notre Société, la restitution des Produits aux frais du Client, la suspension des livraisons, la résolution de la vente de plein droit, la résiliation des marchés et commandes en cours avec ce Client ou encore la compensation avec les sommes éventuellement dues par notre Société au Client, ce sans que le Client ne puisse prétendre à une quelconque indemnité. Notre Société peut également subordonner l'exécution des commandes en cours dudit Client à la prise de garanties ou à de nouvelles modalités de règlement. Ces mesures ne font pas échec à la faculté dont dispose notre Société d'obtenir en sus le versement de dommages-intérêts en contrepartie du préjudice subi.

Les acomptes éventuels déjà versés seront acquis à notre Société

en contrepartie de la jouissance des Produits dont aura bénéficié le Client.

14 - Force majeure :

Aucune des parties ne peut être tenue responsable d'une responsable d'une inexécution temporaire ou définitive due à un cas de force majeure.

Pour l'application des présentes, seront considérés comme cas de force majeure, de façon non limitative, les événements suivants :

*Les catastrophes naturelles, vagues de froid, intempéries, incendies, inondations ;

*La survenance d'épidémies ou de pandémies ainsi que les mesures gouvernementales liées à une situation de crise sanitaire ;

*Les troubles publics graves, guerres, émeutes, révolutions, les lock-out, les grèves (de tout ou d'une partie du personnel) professionnelles ou corporatives dans les industries ou dans les moyens de transports ;

*Les barrages routiers, les ruptures d'approvisionnement, notamment mais non exclusivement en matières premières, non imputables à notre Société, l'indisponibilité technique, l'épuisement des stocks et les retards éventuels des fournisseurs de notre Société ;

*La destruction affectant tout ou partie des installations de notre Société ;

*Les arrêts de production dus à des pannes fortuites, les dispositions d'ordre législatif, réglementaire ou tout autre apportant des restrictions à l'état actuel des activités de notre Société, et, plus généralement, tout événement ou cause hors de contrôle des parties.

15 - Imprévision :

Une renégociation du contrat conclu entre les parties pourra être menée en cas de survenance de circonstances imprévisibles ou de changement de circonstances insusceptibles d'être envisagés dans les proportions effectivement constatées lors de la conclusion du contrat, notamment les hausses des matières premières, les autres causes conduisant à une augmentation significative des coûts de production, de l'énergie, du transport, des emballages, rendant l'exécution du contrat plus onéreuse pour une des parties.

Ainsi, notre Société qui n'a pas accepté d'assumer ce risque d'exécution excessivement onéreuse, peut demander la renégociation des éléments composant le prix convenu et les volumes capacitaires préalablement définis dans le but de préserver l'équilibre économique initial convenu entre notre Société et le Client. Cette demande doit être faite par lettre recommandée avec demande d'avis de réception.

Les discussions devront être menées de bonne foi et dans un délai qui ne peut être supérieur à huit (8) semaines à compter de la demande de renégociation faite par notre Société ou le Client.

Au-delà, notre Société ou le Client auront la possibilité de solliciter le Président du Tribunal de Commerce compétent afin qu'il procède à l'adaptation du contrat au regard du nouvel environnement économique.

16 - Exclusion des pénalités non convenues :

Notre Société se réfère à (i) la Recommandation CEPC n° 19-1 portant guide des bonnes pratiques en matière de pénalités logistiques du 6 février 2019, référentiel en cas de litige concernant l'appliquabilité de pénalités logistiques et (ii) aux dispositions des articles L.442-1, 1, 3° et L.441-17 du Code de commerce.

Ainsi, toute demande de pénalités doit être adressée par le Client, par écrit, sous format Excel (xls) et doit, à minima, contenir les informations suivantes :

*Le numéro de commande, par point de livraison concerné,

*La date de livraison,

*Les Produits concernés (libellés)

*Les quantités concernées,

*La nature précise et circonstanciée de l'incident de livraison avec indication du créneau prévu et de l'horaire réellement constaté de livraison ou d'entèvement.

Ce processus est une condition essentielle pour notre Société qui estime qu'un fichier exploitable est un préalable indispensable au traitement de la pénalité et à la possibilité de la constater.

Les pénalités devront pouvoir être discutées au cas par cas.

Les pénalités sont destinées à réparer un préjudice résultant d'un manquement contractuel et doivent être proportionnées au préjudice subi directement causé par l'inexécution d'engagements contractuels expressément reconnus par notre Société, et ce dans la limite d'un plafond équivalent à 2 % de la valeur des produits commandés relevant de la catégorie de produits au sein de laquelle l'inexécution d'engagements contractuels a été constatée. Par conséquent, notre Société refuse la facturation systématique et arbitraire de pénalités qui, par nature, ne sont pas proportionnelles au préjudice éventuellement subi par le Client. Les démarches de pénalités devront par conséquent effectuer sur présentation de justificatifs afin de pouvoir évaluer précisément le montant du préjudice subi par le Client, ce qui suppose donc un échange préalable de documents.

Par ailleurs, notre Société doit disposer d'un délai suffisant pour vérifier la pénalité et éventuellement la contester. Dans tous les cas, ce délai ne pourra être inférieur à trente (30) jours, compte tenu de l'organisation de notre Société.

Si la pénalité est contestée par notre Société, il est rappelé que la créance n'est donc plus certaine et, à titre, une compensation ne pourra pas être mise en place par le Client. Si la pénalité est acceptée par notre Société, la compensation légale pourra s'effectuer dans le respect des présentes stipulations.

En tout état de cause, aucune pénalité ne sera acceptée par notre Société en cas de perturbations des livraisons liées à un événement de force majeure telle que définie à l'article 14 des CGV, et donc indépendant de la volonté de notre Société.

Aucune pénalité logistique ne pourra être infligée à notre Société pour l'inexécution d'engagements contractuels survenue plus d'un an auparavant.

En cas de violation de la présente clause par le Client, notre Société pourra suspendre ses livraisons. Notre Société se réserve, en outre le droit de déduire des ristournes ou des rémunérations de services dues, tout montant que le Client aurait déduit d'office.

17 - Réserve de propriété :

Les Produits, dont la vente est régie par les CGV, sont vendus avec une clause subordonnant expressément le transfert de leur propriété au paiement intégral du prix en principal et accessoires conformément aux articles 2367 à 2372 du Code civil.

Ainsi, les Produits demeurent notre propriété jusqu'au paiement complet du prix et de ses accessoires.

Le Client devra veiller en permanence à ce que les Produits dont le règlement n'aura pas été effectué soient identifiés comme propriété de notre Société et ne puissent pas notamment être confondus ou faire l'objet d'une revendication par des tiers. Les Produits en stock sont présumés être ceux payés.

Le Client s'interdit de donner en gage ou de céder sous quelque forme que ce soit, à titre de garantie, la propriété des Produits.

De convention expresse, notre Société pourra, aux frais du Client, faire jouer les droits qu'elle détient au titre de la présente clause de réserve de propriété, pour l'une quelconque de ses créances, sur la totalité des Produits en possession du Client, ces derniers étant conventionnellement présumés être ceux payés et notre Société pourra les reprendre ou les revendiquer en dédommagement de ses factures payées sans préjudice de son droit de résolution des ventes en cours et sans préjudice du versement de tous dommages et intérêts.

Notre Société et/ou son transporteur seront en conséquence autorisés à pénétrer dans les locaux du Client pour enlever les Produits visés par la clause de réserve de propriété. Cette procédure n'est pas exclusive d'autres actions ou procédures judiciaires que notre Société pourra décider d'engager.

Au cas de revente des Produits visés par la clause de réserve de propriété, le Client s'engage à comptabiliser le prix de revente séparément et plus généralement à prendre toutes dispositions à l'effet d'établir la concordance entre la somme ainsi perçue du sous-acquéreur et le prix de vente restant dû à notre Société - ce de façon à permettre à notre Société d'obtenir le règlement dudit prix de vente.

Dans l'hypothèse où le client ferait l'objet d'une procédure collective, il s'engage à informer notre Société de cette situation, par lettre recommandée avec demande d'avis de réception, dans les huit (8) jours du prononcé du jugement constatant l'ouverture de la procédure collective, afin que notre Société soit en mesure de revendiquer les Produits se trouvant en nature parmi les éléments d'actifs du Client.

18 - Données à caractère personnel :

Conformément au Règlement Européen n° 2016/679 du Parlement Européen et du Conseil du 27 avril 2016 relatif à la protection des personnes physiques à l'égard du traitement des données à caractère personnel et à libre circulation de ces données, des données personnelles pourront être communiquées à notre Société par le Client. Cette collecte a pour objectif la bonne exécution des commandes, la gestion et le suivi des relations commerciales entre notre Société et le Client (commande, facturation, mise à disposition, négociations commerciales...). L'amélioration de la qualité des Produits et services proposés et l'établissement de statistiques commerciales. Cette collecte permet enfin au Client de bénéficier des offres de notre Société, des sociétés de son Groupe et, le cas échéant, de ses partenaires commerciaux.

Le Client consent à l'utilisation de ses données personnelles par les destinataires énoncés ci-avant.

Les données personnelles sont collectées conformément à l'article 6.1 b) du Règlement (UE) 2016/679 du Parlement Européen et du Conseil du 27 avril 2016 relatif à la protection des personnes physiques à l'égard du traitement des données à caractère personnel et à la libre circulation de ces données, et abrogeant la directive 95/46/CE.

Ces données à caractère personnel sont conservées pour la durée de la relation commerciale entre notre Société et le Client. Les données pourront également être conservées pour une durée plus longue afin de répondre à une obligation légale ou réglementaire ou de se prévaloir d'un droit, ce pendant le temps requis pour l'accomplissement de l'obligation ou de la prescription du droit en cause.

Conformément aux dispositions de la loi dite «Informatique et Libertés» du 6 janvier 1978, le Client dispose d'un droit d'accès, de rectification, à la limitation du traitement de ses données personnelles, à l'effacement, à la portabilité et au retrait de son consentement. Il peut également s'opposer à ce que ses données soient utilisées à des fins de prospection et d'une manière générale au traitement de ses données personnelles pour des motifs légitimes. Il peut exercer ces droits en écrivant à notre Société par courriel à l'adresse suivante : contact@daulouede.fr. Le Client dispose également du droit d'introduire une réclamation auprès des Commissions Nationale de l'Informatique et des Libertés (CNIL).

Le Client peut donner des directives générales ou particulières respectivement à un tiers de confiance certifié par la CNIL ou à notre Société, relatives à la conservation, à l'effacement et à la communication de ses données personnelles après son décès. Le Client peut désigner une personne chargée de leur exécution et les modifier à tout moment. En l'absence de directives données de son vivant, ses héritiers auront la possibilité d'exercer certains droits, en particulier le droit d'accès.

19 - Confidentialité - Propriété intellectuelle :

Le Client prend l'engagement de conserver confidentielles toutes informations dont il aura eu connaissance du fait de ses relations avec notre Société - que ces informations aient été ou non signalées comme confidentielles - et à n'utiliser lesdites informations que dans le cadre strict de ses relations avec notre Société. Le Client prendra toutes dispositions pour que cet engagement soit mis à la charge de ses employés, le Client étant responsable en cas de divulgation d'informations confidentielles du fait desdits employés.

Aucun élément de la relation commerciale existant entre notre Société et le Client ne peut permettre au Client de revendiquer le transfert à son bénéfice ou au bénéfice de tout tiers d'un quelconque droit de propriété ou d'exploitation de tout ou partie des droits de propriété intellectuelle (quelle qu'en soit la nature, la portée et/ou l'origine) détenus et/ou exploités par notre Société concernant les Produits objet de la commande et/ou se rapportant aux dits Produits. Le Client s'engage à respecter les droits ainsi détenus et/ou exploités par notre Société et à entreprendre aucune action susceptible d'y porter atteinte et de façon plus générale pouvant porter atteinte aux intérêts de notre Société.

20 - Droit applicable - Clause attributive de juridiction :

Les ventes effectuées par notre Société - et plus généralement les relations commerciales entre les parties - sont soumises au droit français.

En vue de trouver ensemble une solution à tout litige qui surviendrait dans l'exécution des CGV, notre Société et le Client conviennent de se réunir dans les cinq (5) jours à compter de la réception d'une lettre recommandée avec demande d'avis de réception, notifiée par l'une des deux parties.

La présente procédure de règlement amiable constitue un préalable obligatoire à l'introduction d'une action en justice entre les parties. Toute action introduite en justice en violation de la présente clause serait irrecevable. Toutefois, si au terme d'un délai de trente (30) jours, les parties n'arrivent pas à se mettre d'accord sur un compromis ou une solution, le litige serait alors soumis à la compétence juridictionnelle désignée ci-après.

Tout litige et toute contestation qu'elle qu'en soit la cause, relative notamment à la validité, l'exécution, l'opposabilité ou aux difficultés d'interprétation des CGV et, de façon plus générale, concernant les relations existantes entre les parties, seront du ressort du Tribunal de Commerce du lieu du siège social de notre Société qui a compétence exclusive, même en cas de référé, de demande incidente, d'appel en garantie ou de pluralité de défendeurs et ce, nonobstant toutes clauses contraires.

DAULOUÈDE

LES BÉTONS INNOVANTS

Créateur de vos extérieurs

13, Rue de Beillicq
Zone Artisanale de Lacomian
40230 TOSSE

05 58 43 08 12

contact@daulouede.fr

www.daulouede.fr

 EtsDaulouede



/ Ets Daulouède - 1949



RETROUVEZ
TOUS NOS PRODUITS

daulouède
DEPUIS 1949
Les bétons innovants

WWW.DAULOUEDE.FR

